

Charger

BPC3200 | BPC3400 | BPC3403

Robert Bosch GmbH
72757 Reutlingen
Germany

www.bosch-ebike.com

0 275 007 3CX (2023.03) T / 54 EEU



- pl** Oryginalna instrukcja obsługi
- cs** Původní návod k obsluze
- sk** Pôvodný návod na obsluhu
- hu** Eredeti használati utasítás
- ro** Instrucțiuni de folosire originale
- bg** Оригиналno ръководство за експлоатация
- sl** Originalna navodila za uporabo
- hr** Originalne upute za uporabu
- et** Originaalkasutusjuhend
- lv** Oriģinālā lietošanas pamācība
- lt** Originali instrukcija



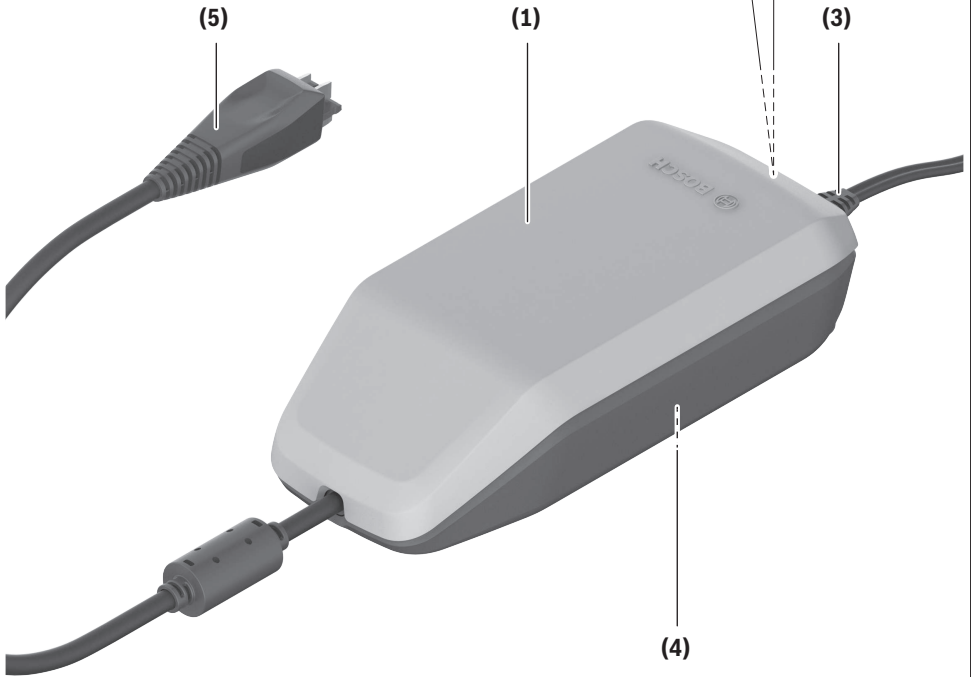
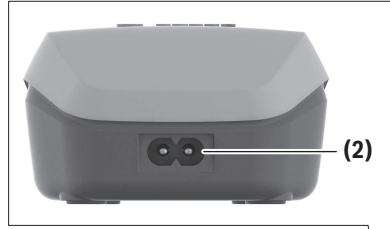

2A/4A Charger

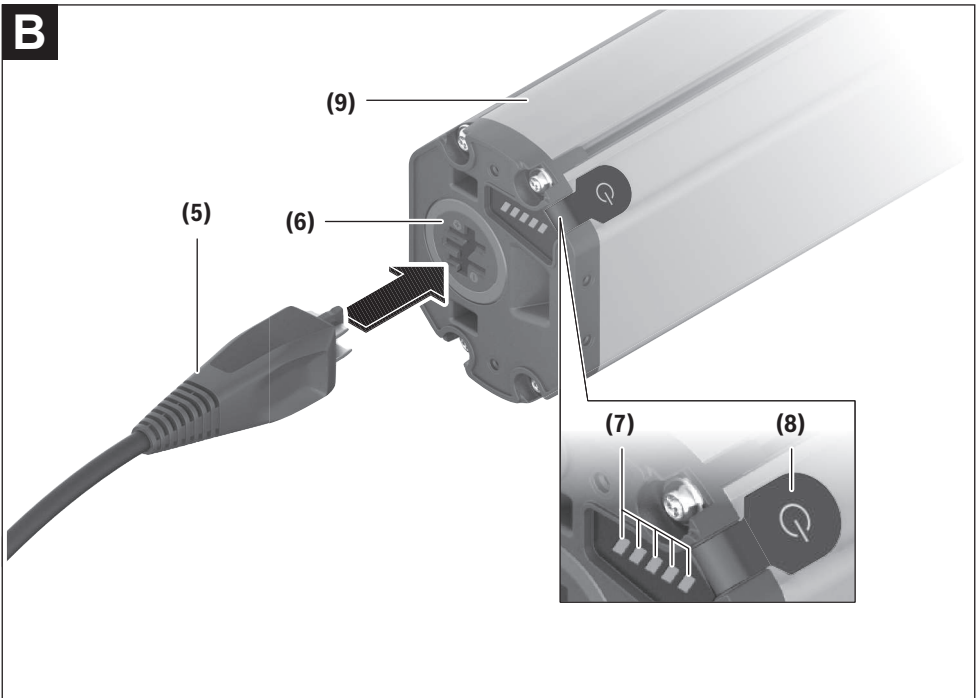
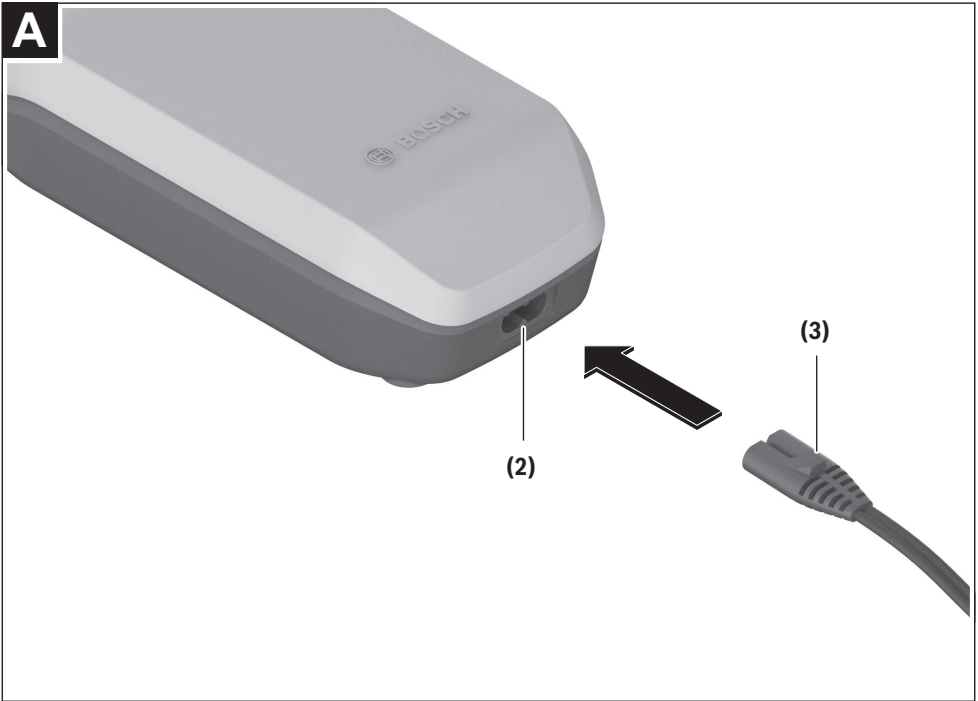

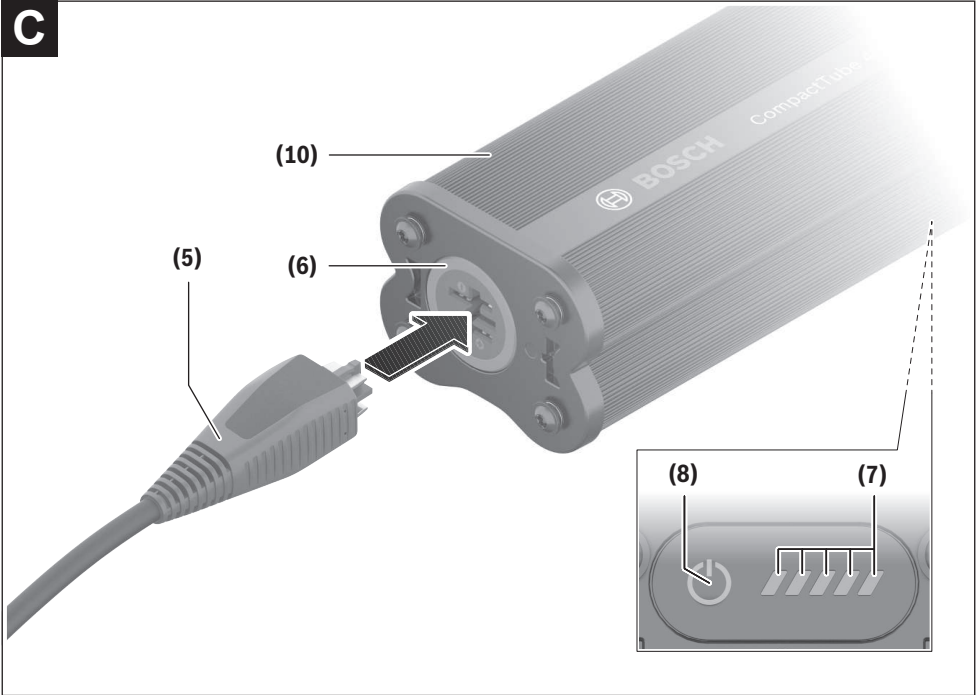
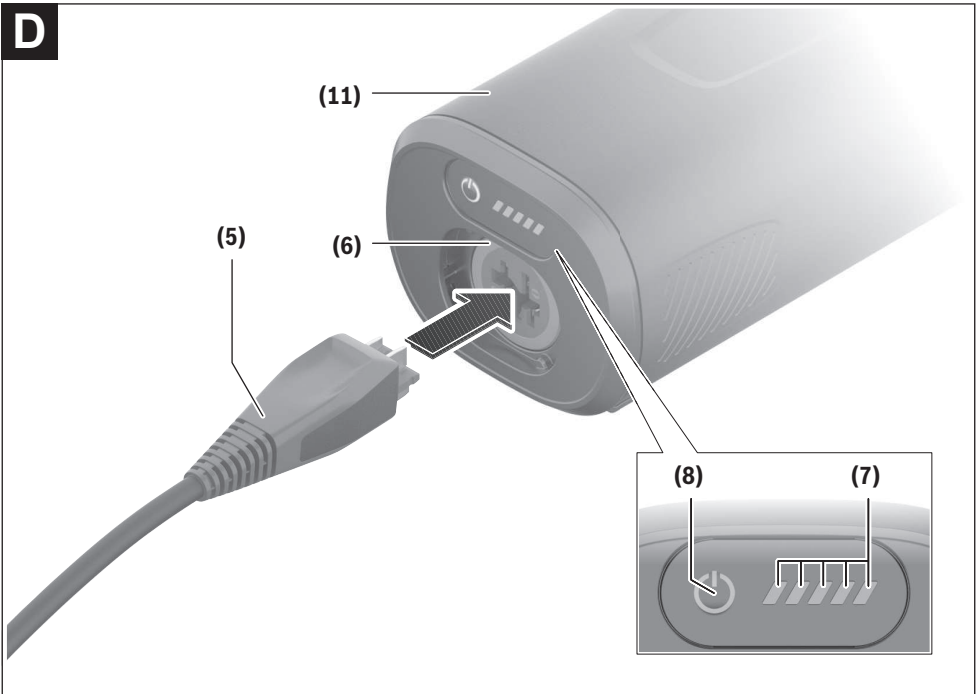
C**D**

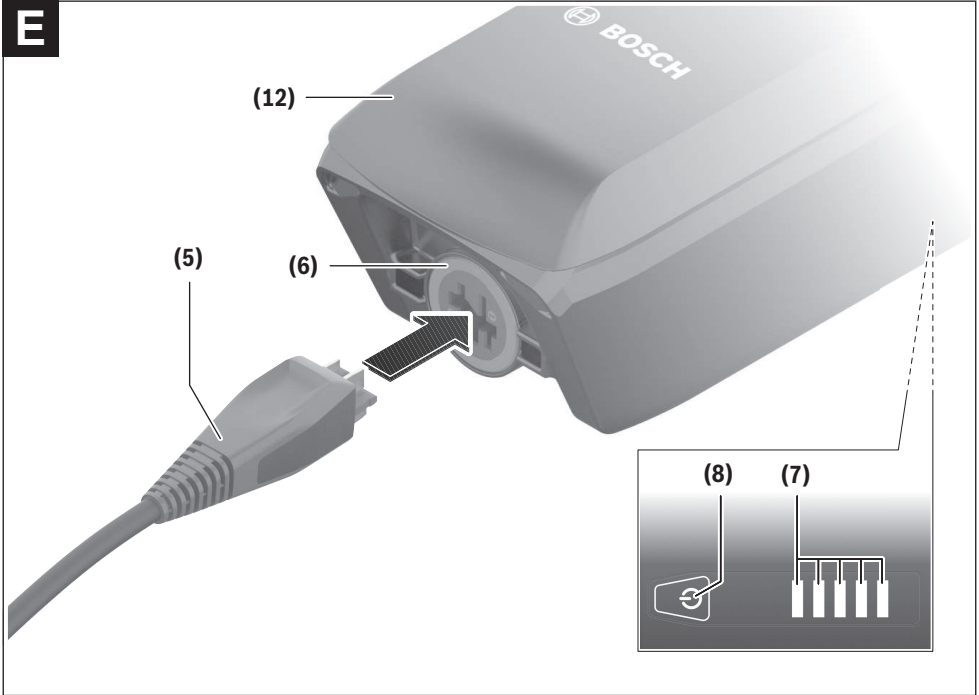
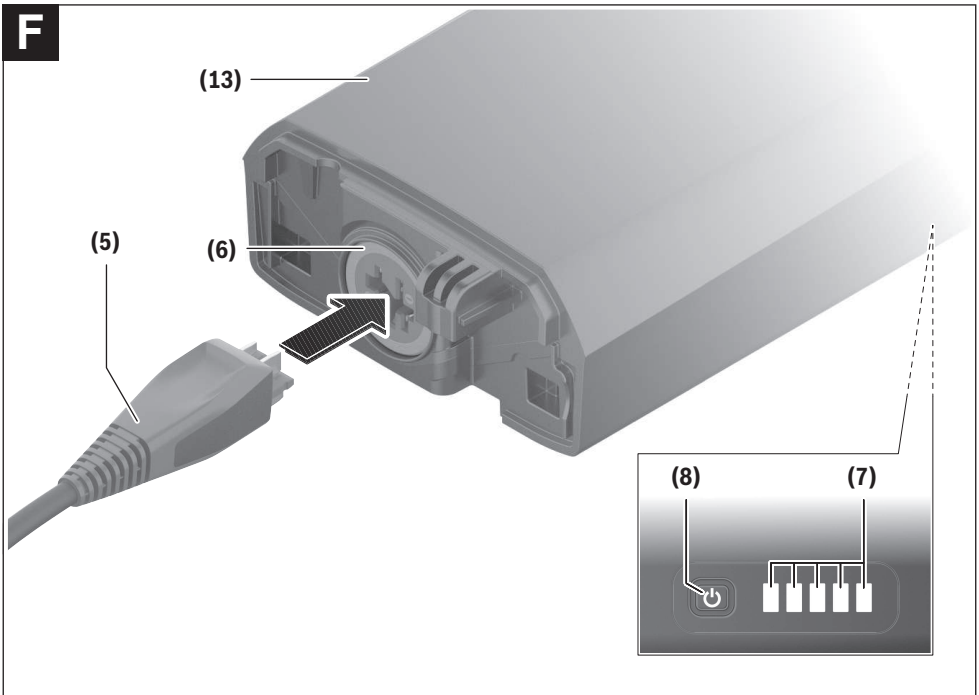
E**F**

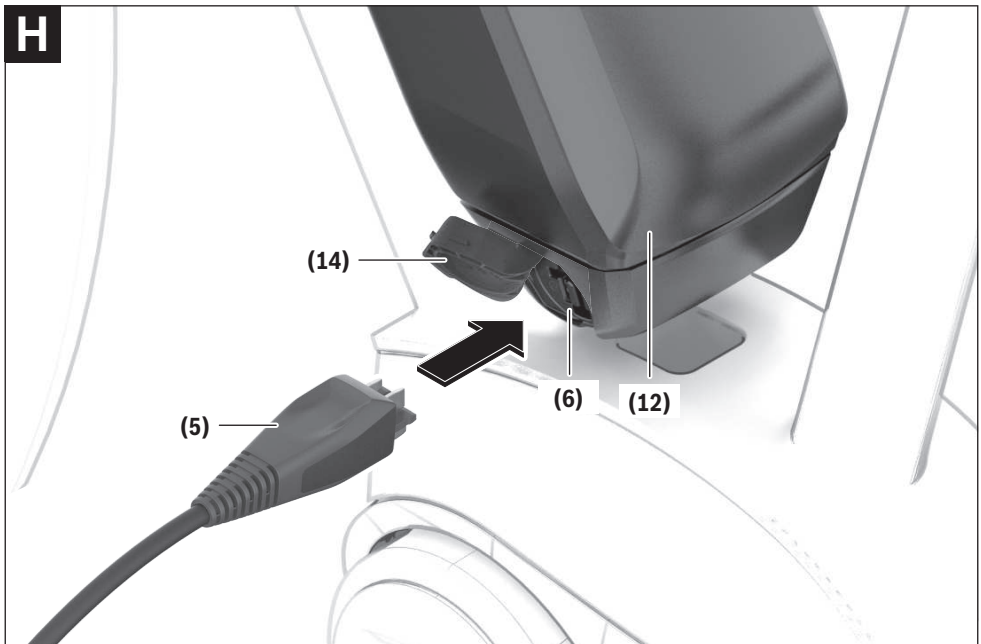
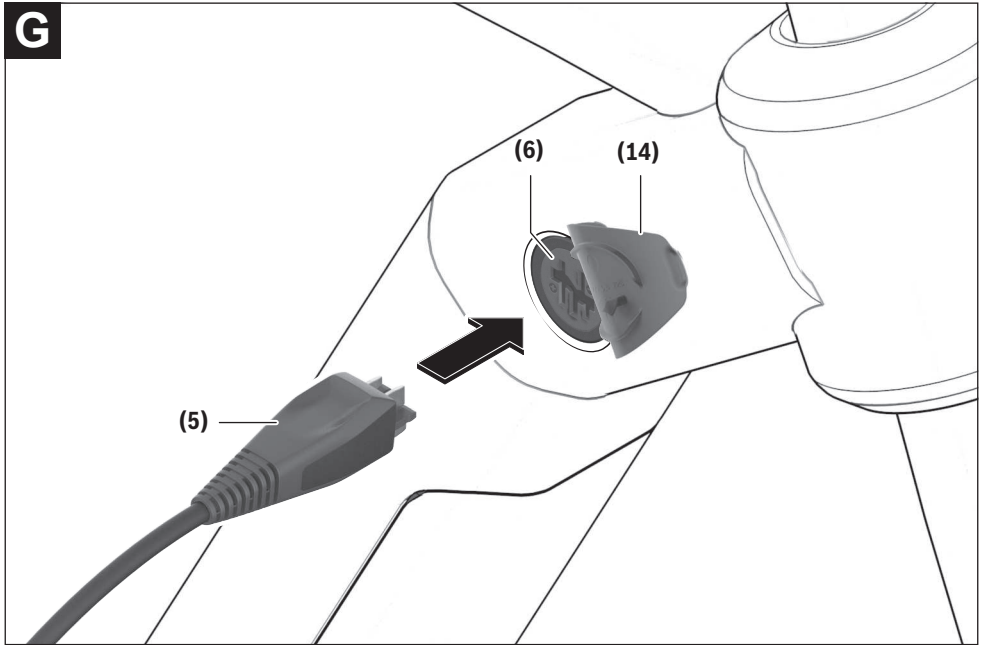

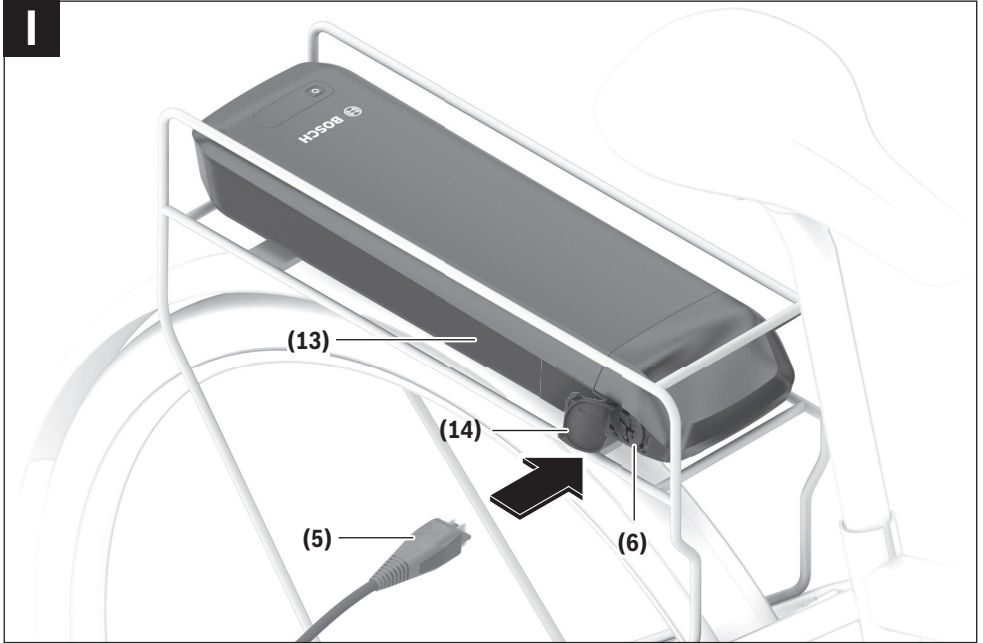

Wskazówki dotyczące bezpieczeństwa



Należy przeczytać wszystkie wskazówki dotyczące bezpieczeństwa i zalecenia. Nieprzestrzeganie wskazań dotyczących

bezpieczeństwa i zaleceń może doprowadzić do porażenia prądem elektrycznym, pożaru i/lub poważnych obrażeń ciała.

Wszystkie wszystkie wskazówki dotyczące bezpieczeństwa pracy i zalecenia należy zachować do dalszego zastosowania.

Używane w niniejszej instrukcji obsługi pojęcie **ładowarka** odnosi się do wszystkich oryginalnych ładowarek Bosch systemów generacji **the smart system (inteligentny system)**.

Używane w niniejszej instrukcji obsługi pojęcie **akumulator eBike** odnosi się do wszystkich oryginalnych akumulatorów Bosch eBike systemów generacji **the smart system (inteligentny system)**.

- ▶ **Należy przeczytać i przestrzegać wskazówek dotyczących bezpieczeństwa pracy oraz zaleceń zawartych we wszystkich instrukcjach obsługi systemu eBike oraz w instrukcji obsługi roweru elektrycznego.**
- ▶ **Po ładowaniu akumulatora w rowerze elektrycznym należy dokładnie zamknąć gniazdo ładowania pokrywka.** Zapobiega to przedostawaniu się do wnętrza zanieczyszczeń i wody.



Chronić ładowarkę przed deszczem i wilgocią. Przedostanie się wody do ładowarki niesie za sobą ryzyko porażenia prądem elektrycznym.

- ▶ **Wolno ładować wyłącznie akumulatory Bosch Li-Ion dopuszczone do stosowania w rowerach elektrycznych o pojemności min. 6,7 Ah (min. 20 ogniw akumulatorowych). Napięcie akumulatora musi być dostosowane do napięcia ładowania w ładowarce. Wolno ładować wyłącznie akumulatory przeznaczone do wielokrotnego ładowania.** W przeciwnym wypadku istnieje zagrożenie pożarem lub wybuchem.

- ▶ **Ładowarkę należy utrzymywać w czystości.** Zanieczyszczenia mogą spowodować porażenie prądem elektrycznym.
- ▶ **Przed każdym użyciem należy skontrolować ładowarkę, przewód i wtyczkę. W razie stwierdzenia uszkodzeń nie wolno użytkować ładowarki. Nie wolno otwierać ładowarki.** Uszkodzone ładowarki, przewody i wtyczki zwiększają ryzyko porażenia prądem.
- ▶ **Nie korzystać z ładowarki umieszczonej na łatwopalnym podłożu (np. papier, tekstylia itp.) ani w sąsiedztwie łatwopalnych substancji.** Ze względu na wzrost temperatury ładowarki podczas procesu ładowania istnieje niebezpieczeństwo pożaru.
- ▶ **Należy zachować ostrożność, dotykając ładowarkę podczas procesu ładowania. Należy nosić rękawice ochronne.** Ładowarka może się silnie nagrzewać, szczególnie w przypadku wysokiej temperatury otoczenia.
- ▶ **W przypadku uszkodzenia i niewłaściwego użytkowania z akumulatora eBike mogą wydobywać się szkodliwe opary. Należy zadbać o dopływ świeżego powietrza, a w razie wystąpienia dolegliwości skontaktować się z lekarzem.** Opary mogą podrażnić drogi oddechowe.
- ▶ **Akumulator roweru elektrycznego należy ładować wyłącznie pod nadzorem.**
- ▶ **Dzieciom poniżej 8. roku życia nie wolno używać ładowarki. Dzieciom od 8. roku życia i osobom o ograniczonych funkcjach fizycznych, sensorycznych lub umysłowych, a także osobom nieposiadającym doświadczenia i/lub odpowiedniej wiedzy, aby obsługiwać ładowarkę przy zachowaniu wszelkich zasad bezpieczeństwa, nie wolno obsługiwać ładowarki bez nadzoru lub poinstruowania przez osobę odpowiedzialną za ich bezpieczeństwo. Podczas użytkowania, czyszczenia lub prac konserwacyjnych dzieci powinny znajdować się pod nadzorem. Dzieciom nie wolno bawić się ładowarką.** W przeciwnym wypadku istnieje niebezpieczeństwo niewłaściwej obsługi, a także ryzyko doznania urazów.
- ▶ Na spodniej stronie ładowarki znajduje się naklejka ze wskazówką w języku angielskim (na schemacie umieszczonym na stronach graficznych opatrzona jest ona numerem **(4)**) o następującej treści:

Stosować TYLKO z akumulatorami litowo-jonowymi firmy BOSCH!

eBike Battery Charger BPC3200
2A Charger
EB12.110.016
Input: 220-240V~ 50-60Hz 1.0A
Output: 36V= 2A
Made in China
Robert Bosch GmbH
72757 Reutlingen Germany



Use ONLY with BOSCH Li-Ion batteries

eBike Battery Charger BPC3400 4A Charger EB12.110.001

Input: 220-240 V ~ 50-60 Hz 1.65 A
Output: 36 V== 4 A
Made in Vietnam
Robert Bosch GmbH
72757 Reutlingen, Germany

Li-Ion

Use ONLY with BOSCH Li-Ion batteries



eBike Battery Charger BPC3403 4A Charger EB12.110.01F

Input: 220-240 V ~ 50-60 Hz 1.65 A
Output: 36 V== 4 A
Made in Vietnam
Robert Bosch GmbH
72757 Reutlingen, Germany

Li-Ion

Use ONLY with BOSCH Li-Ion batteries



Opis urządzenia i jego zastosowania

Użycie zgodne z przeznaczeniem

Oprócz przedstawionych tutaj funkcji możliwe są także inne funkcje wynikające z bieżącej modyfikacji oprogramowania w celu usunięcia błędów i rozszerzenia funkcjonalności.

Ładowarki Bosch eBike są przeznaczone wyłącznie do ładowania akumulatorów Bosch eBike i nie wolno ich używać do żadnych innych celów.

Przedstawione tutaj ładowarki Bosch eBike są kompatybilne z akumulatorami Bosch eBike systemów nowej generacji **the smart system (inteligentny system)**.

Ładowarka BPC3403 jest przeznaczona wyłącznie do ładowania rowerów elektrycznych systemów nowej generacji **the smart system (inteligentny system)** ze wspomaganiem do **45 km/h** (Performance Line Speed).

Przedstawione graficznie komponenty

Numeracja przedstawionych komponentów odnosi się do schematów, znajdujących się na stronach graficznych, umieszczonych na początku niniejszej instrukcji.

Dane techniczne

Ładowarka		2A Charger	4A Charger
Kod produktu		BPC3200	BPC3400 BPC3403 ^{A)}
Napięcie znamionowe	V~	220 ... 240	220 ... 240
Częstotliwość	Hz	50 ... 60	50 ... 60
Napięcie ładowania akumulatora	V=	36	36
Prąd ładowania (maks.)	A	2	4
Czas ładowania akumulatora PowerTube 750 ok. ^{B)}	h	11	6
Czas ładowania akumulatora PowerPack 400 ok. ^{B)}	h	6	3,5
Temperatura robocza	°C	0 ... 40	0 ... 40

W zależności od wariantu wyposażenia roweru elektrycznego poszczególne schematy w niniejszej instrukcji obsługi mogą nieznacznie odbiegać od warunków rzeczywistych.

- (1) Ładowarka
- (2) Gniazdo przyrządowe
- (3) Wtyczka przyrządowa
- (4) Wskazówki dotyczące bezpieczeństwa pracy z ładowarką
- (5) Wtyczka do ładowania
- (6) Gniazdo ładowania
- (7) Wskaźnik zasilania i wskaźnik stanu naładowania
- (8) Włącznik/wyłącznik akumulatora eBike
- (9) PowerTube
- (10) CompactTube
- (11) PowerMore
- (12) PowerPack
- (13) Akumulator mocowany na bagażniku
- (14) Pokrywka gniazda ładowania

Ładowarka		2A Charger	4A Charger
Temperatura przechowywania	°C	10 ... 40	10 ... 40
Ciężar, ok.	kg	0,53	0,7
Stopień ochrony		IP40	IP40

A) do stosowania wraz z rowerami elektrycznymi Bosch systemów nowej generacji **the smart system (inteligentny system)** ze wspomaganie do **45 km/h** (Performance Line Speed)

B) Czasy ładowania pozostałych akumulatorów eBike można znaleźć na stronie internetowej: www.bosch-ebike.com.

Dane obowiązują dla napięcia znamionowego [U] 230 V. Przy napięciach odbiegających od powyższego i w przypadku specjalnych wersji produktu sprzedawanych w niektórych krajach dane te mogą się różnić.

Praca

Uruchamianie

Podłączanie ładowarki do sieci (zob. rys. A)

► **Należy zwrócić uwagę na napięcie sieci!** Napięcie źródła prądu musi zgadzać się z danymi na tabliczce znamionowej ładowarki. Ładowarki o napięciu 230 V można podłączyć do sieci 220 V.

Włożyć wtyczkę przyrządową **(3)** przewodu sieciowego do gniazda przyrządowego **(2)** znajdującego się w ładowarce.

Podłączyć przewód sieciowy (różny, w zależności od kraju przeznaczenia) do sieci.

Ładowanie wyjętego akumulatora eBike (zob. rys. B-F)

Wyłączyć akumulator eBike i wyjąć go z uchwytu na rowerze elektrycznym. Przedtem należy przeczytać instrukcję obsługi akumulatora eBike oraz zastosować się do jej zaleceń.

► **Akumulator eBike należy ustawiać wyłącznie na czystych powierzchniach.** W szczególności należy unikać zanieczyszczenia gniazda ładowania i styków, np. ziemią lub piaskiem.

Włożyć wtyczkę do ładowania **(5)** ładowarki do gniazda ładowania **(6)** na akumulatorze eBike.

Ładowanie akumulatora eBike w rowerze elektrycznym (zob. rys. G-I)

Wyłączyć akumulator eBike. Oczyszczyć pokrywkę gniazda ładowania **(14)**. W szczególności należy unikać zanieczyszczenia gniazda ładowania i styków, np. ziemią lub piaskiem. Podnieść pokrywkę gniazda ładowania **(14)** i umieścić wtyczkę do ładowania **(5)** w gnieździe ładowania **(6)**.

► **Z powodu wzrostu temperatury ładowarki podczas ładowania istnieje niebezpieczeństwo pożaru. Akumulatory eBike w rowerze elektrycznym wolno ładować tylko w stanie suchym i w pomieszczeniach ogniotrwałych.** Jeżeli nie jest to możliwe, akumulator eBike należy wyjąć z uchwytu i naładować go w odpowiedniejszym miejscu. Przedtem należy przeczytać instrukcję obsługi akumulatora eBike oraz zastosować się do jej zaleceń.

Proces ładowania

Proces ładowania rozpoczyna się w momencie podłączenia ładowarki do akumulatora eBike lub do gniazda ładowania w rowerze elektrycznym oraz do sieci.

Wskazówka: Ładowanie jest możliwe tylko wówczas, gdy temperatura akumulatora roweru elektrycznego nie wykracza poza dopuszczalny zakres.

Wskazówka: Podczas procesu ładowania następuje wyłączenie jednostki napędowej.

Ładowanie akumulatora eBike jest możliwe z komputerem pokładowym i bez niego. Bez komputera pokładowego proces ładowania można obserwować na wskaźniku stanu naładowania **(7)** i ew. na panelu sterowania.

Przy podłączonym komputerze pokładowym na wyświetlaczu wyświetlony zostanie odpowiedni komunikat.

Stan naładowania jest widoczny na wskaźniku stanu naładowania **(7)** akumulatora eBike, na panelu sterowania i ew. na komputerze pokładowym.

Podczas procesu ładowania świecą się diody LED wskaźnika stanu naładowania **(7)** na akumulatorze eBike. Każda ze świecących się na stałe diod LED odpowiada mniej więcej 20% pojemności. Migająca dioda LED oznacza ładowanie następujących 20%.

Gdy akumulator eBike naładowany jest całkowicie, diody LED natychmiast gasną, a komputer pokładowy wyłącza się. Proces ładowania jest zakończony. Naciśnięcie włącznika/ wyłącznika **(8)** na akumulatorze eBike powoduje wyświetlenie stanu naładowania przez **5 s**.



Odłączyć ładowarkę od sieci, a akumulator eBike od ładowarki.

Odłączenie akumulatora eBike od ładowarki powoduje jego automatyczne wyłączenie.

Wskazówka: Jeżeli akumulator ładowany był w rowerze, po zakończeniu procesu ładowania należy zamknąć dokładnie gniazdo ładowania **(6)** pokrywką **(14)**, chroniąc je przed zanieczyszczeniami i wodą.

Jeżeli ładowarka nie została odłączona od akumulatora eBike po zakończeniu ładowania, ładowarka włączy się ponownie po paru godzinach, skontroluje stan naładowania akumulatora eBike i ew. wznowi proces ładowania.

Błędy – przyczyny i usuwanie

Przyczyna	Rozwiązanie
 <p>Akumulator eBike jest uszkodzony</p>	<p>Migają dwie diody LED na akumulatorze eBike.</p> <p>Zwrócić się do autoryzowanego punktu sprzedaży rowerów.</p>
 <p>Akumulator eBike jest zbyt gorący lub zbyt zimny</p>	<p>Migają trzy diody LED na akumulatorze eBike.</p> <p>Odłączyć akumulator eBike od ładowarki i odczekać, aż powróci on do dopuszczalnego zakresu temperatur ładowania.</p> <p>Akumulator eBike należy podłączyć ponownie do ładowarki dopiero wówczas, gdy znajdzie się on w dopuszczalnym zakresie temperatur ładowania.</p>
 <p>Ładowarka nie ładuje.</p> <p>Nie można rozpocząć procesu ładowania (nie działa wskaźnik na akumulatorze eBike)</p>	<p>Nie miga żadna dioda LED (w zależności od stanu naładowania akumulatora eBike jedna lub kilka diod LED świeci się na stałe).</p> <p>Zwrócić się do autoryzowanego punktu sprzedaży rowerów.</p>
Wtyczka nie jest prawidłowo włożona	Skontrolować wszystkie połączenia wtykowe.
Styki akumulatora eBike są zabrudzone	Ostrożnie oczyścić styki akumulatora eBike.
Uszkodzone jest gniazdo, przewód lub ładowarka	Skontrolować napięcie sieci, oddać ładowarkę do przeglądu w punkcie sprzedaży rowerów.
Akumulator eBike jest uszkodzony	Zwrócić się do autoryzowanego punktu sprzedaży rowerów.

Konserwacja i serwis

Konserwacja i czyszczenie

W razie stwierdzenia usterki ładowarki, należy zwrócić się do autoryzowanego punktu sprzedaży rowerów.

Oczyścić ładowarkę, używając suchej ściereczki.

Obsługa klienta oraz doradztwo dotyczące użytkowania

W razie pytań dotyczących roweru elektrycznego i jego komponentów należy zwracać się do autoryzowanego punktu sprzedaży rowerów.

Dane kontaktowe autoryzowanych punktów sprzedaży rowerów można znaleźć na stronie internetowej:

www.bosch-ebike.com.

Utylizacja i materiały wykonania

Dane dotyczące materiałów wykonania znajdują Państwo, klikając w link:

www.bosch-ebike.com/en/material-compliance.

Rowerów elektrycznych i ich części składowych nie wolno wyrzucać razem z odpadami domowymi



Jednostkę napędową, komputer pokładowy wraz z panelem sterowania, akumulator eBike, czujnik prędkości, osprzęt i opakowanie należy doprowadzić do powtórnego przetworzenia zgodnie z przepisami ochrony środowiska.

Należy we własnym zakresie zapewnić, że dane osobowe zostały usunięte z urządzenia.

Akumulatory i baterie, które można wymontować ze sprzętu elektrycznego, nie uszkadzając ich, należy przed użyciem i wyjąć zbierać osobno.



Zgodnie z europejską dyrektywą 2012/19/UE niezdatne do użytku elektronarzędzia, a zgodnie z europejską dyrektywą 2006/66/WE uszkodzone lub zużyte akumulatory/baterie, należy zbierać osobno i doprowadzić do ponownego przetworzenia zgodnie z przepisami ochrony środowiska.

Selektywna zbiórka sprzętu elektrycznego służy wstępnemu sortowaniu według rodzajów materiałów i wspomaga prawidłowe przetwarzanie i odzysk surowców, chroniąc w ten sposób ludzi i środowisko naturalne.

Niezdatne do użytku części składowe roweru elektrycznego należy bezpłatnie przekazać do utylizacji w jednym z autoryzowanych punktów sprzedaży rowerów lub w punkcie zbiórki odpadów.



Zastrzegamy sobie prawo wprowadzania zmian.

Bezpečnostní upozornění



Přečtěte si všechna bezpečnostní upozornění a všechny pokyny.

Neodržování bezpečnostních upozornění

a pokynů může mít za následek úraz elektrickým proudem, požár a/nebo těžká poranění.

Všechna bezpečnostní upozornění a pokyny uschovejte pro budoucí potřebu.

Pojem **nabíječka**, který se používá v tomto návodu k obsluze, se vztahuje na všechny originální nabíječky systémové generace **the smart system (Chytrý Systém)**.

Pojem **akumulátor eBike**, který se používá v tomto Návodu k obsluze, se vztahuje na všechny originální akumulátory Bosch eBike systémové generace **the smart system (Chytrý Systém)**.

- ▶ **Přečtěte si a dodržujte všechny bezpečnostní upozornění a instrukce ve všech návodech k použití systému eBike a v návodu k použití vašeho elektrokola.**
- ▶ **Po nabíjení na elektrokole pečlivě uzavřete nabíjecí zdířku krytem.** Zajistíte tak, že se do ní nedostanou nečistoty a voda.
- ▶ **Chraňte nabíječku před deštěm a vlhkem.** Při proniknutí vody do nabíječky hrozí riziko úrazu elektrickým proudem.
- ▶ **Nabíjejte pouze lithium-iontové akumulátory Bosch od kapacity 6,7 Ah (od 20 akumulátorových článků), schválené pro systémy eBike. Napětí akumulátoru musí odpovídat nabíjecímu napětí nabíječky. Nabíjejte výhradně nabíjecí akumulátory.** Jinak hrozí nebezpečí požáru a výbuchu.



- ▶ **Nabíječka se musí udržovat v čistotě.** Při znečištění hrozí nebezpečí zásahu elektrickým proudem.
- ▶ **Před každým použitím zkontrolujte nabíječku, kabel a zástrčku. Pokud zjistíte poškození, nabíječku nepoužívejte. Nabíječku neotevírejte.** Poškozené nabíječky, kabely a zástrčky zvyšují riziko zásahu elektrickým proudem.
- ▶ **Nabíječku nepoužívejte na snadno hořlavém podkladu (např. papíru, textilích), resp. v hořlavém prostředí.** Protože se nabíječka při provozu zahřívá, hrozí nebezpečí požáru.
- ▶ **Buďte opatrní, když se během nabíjení dotýkáte nabíječky. Noste ochranné rukavice.** Nabíječka se může zejména při vysoké teplotě prostředí silně zahřát.
- ▶ **Při poškození nebo nesprávném používání akumulátoru e-Bike mohou unikat výpary. Zajistěte přívod čerstvého vzduchu a při potížích vyhledejte lékaře.** Výpary mohou dráždit dýchací cesty.
- ▶ **Akumulátor systému eBike se nesmí nechat nabíjet bez dozoru.**
- ▶ **Nabíječku nesmí používat děti mladší 8 let. Děti od 8 let a osoby, které nejsou na základě svých fyzických, smyslových či duševních schopností nebo kvůli nezkušenosti či neznalosti schopné nabíječku bezpečně používat, smí tuto nabíječku používat pouze pod dohledem nebo po instruuování zodpovědnou osobou. Při používání, čištění a údržbě dohlížejte na děti. Děti si nesmí s nabíječkou hrát.** V opačném případě hrozí nebezpečí nesprávného zacházení a poranění.
- ▶ Na spodní straně nabíječky se nachází nálepka s upozorněním v anglickém jazyce (na vyobrazení na straně s obrázky označená číslem **(4)**) a s následujícím obsahem:

Používejte POUZE s lithium-iontovými akumulátory BOSCH!

eBike Battery Charger BPC3200
2A Charger
EB12.110.016
Input: 220-240V ~ 50-60Hz 1.0A
Output: 36V== 2A
Made in China
Robert Bosch GmbH
72757 Reutlingen Germany



Use ONLY with BOSCH Li-Ion batteries

eBike Battery Charger BPC3400

4A Charger
EB12.110.001

Input: 220-240V ~ 50-60 Hz 1.65 A
Output: 36 V== 4 A
Made in Vietnam
Robert Bosch GmbH
72757 Reutlingen, Germany

Li-Ion

Use ONLY with BOSCH Li-Ion batteries



eBike Battery Charger BPC3403

4A Charger

EB12.110.01F

Input: 220-240 V ~ 50-60 Hz 1.65 A

Output: 36 V== 4 A

Made in Vietnam

Robert Bosch GmbH

72757 Reutlingen, Germany

Li-Ion

Use ONLY with BOSCH Li-Ion batteries



Popis výrobku a výkonu

Použití v souladu s určeným účelem

Kromě zde popsaných funkcí se může kdykoli stát, že budou provedeny změny softwaru pro odstranění chyb a změny funkcí.

Nabíječky Bosch eBike jsou určeny výhradně k nabíjení akumulátorů Bosch eBike a nesmí se používat k jiným účelům.

Zde vyobrazené nabíječky Bosch eBike jsou kompatibilní s akumulátory Bosch eBike nové systémové generace **the smart system (Chytrý Systém)**.

Nabíječka BPC3403 je určena pouze pro nabíjení systému Bosch eBike nové systémové generace **the smart system (Chytrý Systém)** s podporou do **45 km/h** (Performance Line Speed).

Zobrazené součásti

Číslování zobrazených komponent se vztahuje k vyobrazení na stranách s obrázkem na začátku návodu.

Jednotlivá vyobrazení v tomto návodu k použití se mohou v závislosti na vybavení vašeho elektrokola nepatrně lišit od skutečného provedení.

- (1) Nabíječka
- (2) Přístrojová zdiřka
- (3) Přístrojová zástrčka
- (4) Bezpečnostní upozornění pro nabíječku
- (5) Nabíjecí zástrčka
- (6) Zdiřka pro nabíjecí zástrčku
- (7) Provozní ukazatel a ukazatel stavu nabití
- (8) Tlačítko zapnutí/vypnutí akumulátoru eBike
- (9) PowerTube
- (10) CompactTube
- (11) PowerMore
- (12) PowerPack
- (13) Akumulátor v nosiči
- (14) Kryt nabíjecí zdiřky

Technické údaje

Nabíječka		2A Charger	4A Charger
Kód výrobku		BPC3200	BPC3400 BPC3403 ^{A)}
Jmenovité napětí	V~	220 až 240	220 až 240
Frekvence	Hz	50 až 60	50 až 60
Nabíjecí napětí akumulátoru	V=	36	36
Nabíjecí proud (max.)	A	2	4
Doba nabíjení PowerTube 750 cca ^{B)}	h	11	6
Doba nabíjení PowerPack 400 cca ^{B)}	h	6	3,5
Provozní teplota	°C	0 až 40	0 až 40
Skladovací teplota	°C	10 až 40	10 až 40
Hmotnost, cca	kg	0,53	0,7
Stupeň krytí		IP40	IP40

A) pro použití se systémem Bosch eBike nové systémové generace **the smart system (Chytrý Systém)** s podporou do **45 km/h** (Performance Line Speed)

B) Doby nabíjení dalších akumulátorů eBike najdete na webové stránce: www.bosch-ebike.com.

Údaje platí pro jmenovité napětí [U] 230 V. U odlišných napětí a u specifických provedení pro příslušné země se mohou tyto údaje lišit.

Provoz

Uvedení do provozu

Zapojení nabíječky do elektrické sítě (viz obrázek A)

- ▶ **Dbejte na správné síťové napětí!** Napětí zdroje proudu musí souhlasit s údaji na typovém štítku nabíječky. Nabíječky označené 230 V mohou být provozovány i při 220 V.

Zapojte přístrojovou zástrčku (3) síťového kabelu do přístrojové zdířky (2) v nabíječce.

Zapojte síťový kabel (specificky podle příslušné země) do elektrické sítě.

Nabíjení vyjmutého akumulátoru eBike (viz obrázky B–F)

Vypněte akumulátor eBike a vyjměte ho z držáku na elektrokole. Přečtěte si a dodržujte k tomu návod k použití akumulátoru eBike.

- ▶ **Akumulátor eBike stavte jen na čistou plochu.** Zejména zabraňte znečištění nabíjecí zdířky a kontaktů, např. pískem nebo zeminou.

Zapojte nabíjecí zástrčku (5) nabíječky do nabíjecí zdířky (6) v akumulátoru eBike.

Nabíjení akumulátoru eBike na elektrokole (viz obrázky G–I)

Vypněte akumulátor eBike. Vyčistěte kryt nabíjecí zdířky (14). Zejména zabraňte znečištění nabíjecí zdířky a kontaktů, např. pískem nebo zeminou. Odklopte kryt nabíjecí zdířky (14) a zapojte nabíjecí zástrčku (5) do nabíjecí zdířky (6).

- ▶ **V důsledku zahřívání nabíječky při nabíjení hrozí nebezpečí požáru. Akumulátory eBike nabíjejte na elektrokole jen v suchém stavu a na místě, kde nehrozí nebezpečí požáru.** Pokud to není možné, vyjměte akumulátor z držáku na elektrokole a nabíjete ho na vhodnějším místě. Přečtěte si a dodržujte k tomu návod k použití akumulátoru eBike.

Proces nabíjení

Proces nabíjení začne, jakmile je nabíječka spojena s akumulátorem eBike, resp. nabíjecí zdířkou na elektrokole a elektrickou sítí.

Upozornění: Proces nabíjení je možný pouze tehdy, když je teplota akumulátoru systému eBike v přípustném rozpětí nabíjecí teploty.

Upozornění: Během nabíjení je pohonná jednotka deaktivována.

Nabíjení akumulátoru eBike je možné s palubním počítacem i bez něj. Bez palubního počítáče lze nabíjení sledovat na ukazateli stavu nabití (7) a případně na ovládací jednotce.

Při připojení palubním počítačem se na displeji zobrazí příslušné hlášení.

Stav nabití je indikován pomocí ukazatele stavu nabití (7) na akumulátoru eBike, na ovládací jednotce a případně na palubním počítáči.

Během nabíjení svítí LED ukazatele stavu nabití (7) na akumulátoru eBike. Každá trvale svítící LED odpovídá přibližně 20 % kapacity nabití. Blikající LED indikuje nabíjení dalších 20 %.



Když je akumulátor systému eBike úplně nabitý, LED ihned zhasne a palubní počítáč se vypne. Proces nabíjení se ukončí. Stisknutím tlačítka zapnutí/vypnutí (8) na akumulátoru systému eBike si lze na 5 sekundy zobrazit stav nabití.

Odpojte nabíječku od sítě a akumulátor eBike od nabíječky. Při odpojení akumulátoru eBike od nabíječky se akumulátor automaticky vypne.

Upozornění: Pokud jste nabíjeli akumulátor na elektrokole, po nabíjení pečlivě zavřete nabíjecí zdířku (6) krytem (14), aby dovnitř nemohla proniknout špína nebo voda.

Pokud nabíječku po nabíjení neodpojíte od akumulátoru eBike, nabíječka se za několik hodin zase zapne, zkontroluje stav nabití akumulátoru eBike a v případě potřeby znovu zahájí proces nabíjení.

Závady – příčiny a odstranění

Příčina	Odstranění
 <p>Vadný akumulátor eBike.</p>	<p>Dvě LED na akumulátoru eBike blikají.</p> <p>Obratťe se na autorizovaného prodejce jízdních kol.</p>
 <p>Akumulátor eBike je příliš teplý nebo příliš studený.</p>	<p>Tři LED na akumulátoru eBike blikají.</p> <p>Odpojte akumulátor eBike od nabíječky a počkejte, dokud nebude nabíjecí teplota v přípustném rozmezí.</p> <p>Akumulátor eBike znovu připojte k nabíječce teprve po dosažení přípustné nabíjecí teploty.</p>
 <p>Nabíječka nenabíjí.</p>	<p>Neblíká žádná LED (v závislosti na stavu nabití akumulátoru systému eBike trvale svítí jedna nebo více LED).</p> <p>Obratťe se na autorizovaného prodejce jízdních kol.</p>

Příčina	Odstranění
Nabíjení není možné (na akumulátoru eBike není žádný ukazatel).	
Zástrčka není správně zapojená.	Zkontrolujte všechna zástrčková spojení.
Znečištěné kontakty akumulátoru eBike.	Opatrně vyčistěte kontakty akumulátoru eBike.
Zásuvka, kabel nebo nabíječka vadné.	Zkontrolujte síťové napětí, nabíječku nechte zkontrolovat u prodejce jízdních kol.
Vadný akumulátor eBike.	Obratě se na autorizovaného prodejce jízdních kol.

Údržba a servis

Údržba a čištění

Pokud má nabíječka poruchu, obraťte se prosím na autorizovaného prodejce jízdních kol.

Nabíječku čistěte suchým hadrem.

Zákaznická služba a poradenství ohledně použití

V případě otázek k systému eBike a jeho součástí se obraťte na autorizovaného prodejce jízdních kol.

Kontaktní údaje autorizovaných prodejců jízdních kol najdete na internetové stránce www.bosch-ebike.com.

Likvidace a látky ve výrobcích

Údaje k látkám ve výrobcích najdete pod následujícím odkazem: www.bosch-ebike.com/en/material-compliance.

Nevyhazujte eBike a jeho součásti do komunálního odpadu!



Pohonnou jednotku, palubní počítač včetně ovládací jednotky, akumulátor eBike, senzor rychlosti, příslušenství a obaly je třeba odevzdat k ekologické recyklaci.

Ve vlastním zájmu zajistěte, aby byly osobní údaje ze zařízení smazány.

Baterie, které lze bez zničení vyjmout z elektrického zařízení, se musí před likvidací vyjmout a odevzdat zvlášť na sběrném místě pro baterie.



Podle evropské směrnice 2012/19/EU se musí již nepoužitelná elektrická zařízení a podle evropské směrnice 2006/66/ES vadné nebo opotřebované akumulátory/baterie shromažďovat odděleně a odevzdat k ekologické recyklaci.

Oddělené odevzdání k likvidaci slouží k třídění podle druhu materiálu a přispívá k správnému zacházení se surovinami a jejich recyklaci, což je šetrné pro člověka i životní prostředí.

Již nepoužitelné součásti systému elektrokola Bosch odevzdejte zdarma autorizovanému prodejci jízdních kol nebo ve sběrném dvoře.



Změny vyhrazeny.

Bezpečnostné upozornenia



Prečítajte si všetky bezpečnostné upozornenia a pokyny. Nedodržanie bezpečnostných upozornení a pokynov môže zapríčiniť úraz elektrickým prúdom, požiar a/alebo ťažké poranenia.

Uschovajte všetky bezpečnostné upozornenia a pokyny na budúce použitie.

Výraz **nabíjačka**, používaný v tomto návode na obsluhu, sa vzťahuje na všetky originálne nabíjačky Bosch systémovej generácie **the smart system**.

Pojem **eBike akumulátor**, použitý v tomto návode na obsluhu, sa vzťahuje na všetky originálne eBike akumulátory Bosch systémovej generácie **the smart system**.

► Prečítajte si a dodržiavajte bezpečnostné upozornenia a pokyny vo všetkých návodoch na obsluhu systému eBike, ako aj návod na obsluhu vášho eBike.

► Po nabíjaní dôkladne uzatvorte nabíjaciu zásuvku na eBike pomocou krytu. Zabránite tak tomu, aby sa do vnútra nedostala žiadna nečistota alebo voda.



Chráňte nabíjačku pred dažďom a vlhkom. Pri vniknutí vody do nabíjačky hrozí riziko zásahu elektrickým prúdom.

► Nabíjajte iba lítiavo-iónové akumulátory Bosch schválené pre eBike od kapacity 6,7 Ah (od 20 akumulátorových článkov). Napätie akumulátora sa musí zhodovať s nabíjacím napätím nabíjačky. Nabíjajte výlučne nabíjateľné akumulátory. Inak hrozí nebezpečenstvo požiaru a výbuchu.

► Udržujte nabíjačku čistú. Znečistením hrozí nebezpečenstvo úrazu elektrickým prúdom.

- Pred každým použitím skontrolujte nabíjačku, kábel a zástrčku. Ak zistíte poškodenie, nabíjačku nepoužívajte. Nabíjačku neotvárajte.** Poškodené nabíjačky, káble a zástrčky zvyšujú riziko zásahu elektrickým prúdom.
- Nabíjačku neprevádzkujte na veľmi horľavom podklade (napr. papier, textilie a pod.), príp. v horľavom prostredí.** Z dôvodu tepla, ktoré vzniká pri nabíjaní, hrozí nebezpečenstvo požiaru.
- Buďte opatrní, ak sa dotýkate nabíjačky počas nabíjania. Noste ochranné rukavice.** Nabíjačka sa môže predovšetkým pri vysokých teplotách okolia intenzívne zohrievať.
- Pri poškodení alebo nesprávnom používaní eBike akumulátora môžu unikať výpary. Zabezpečte prívod čerstvého vzduchu a v prípade nevoľnosti vyhľadajte lekársku pomoc.** Výpary môžu dráždiť dýchacie cesty.
- Akumulátor systému eBike sa nesmie nechať nabíjať bez dozoru.**
- Deti mladšie ako 8 rokov nesmú nabíjačku používať. Deti staršie ako 8 rokov a osoby, ktoré na základe svojich fyzických, zmyslových alebo duševných schopností alebo kvôli nedostatku skúseností alebo neznalostí nie sú spôsobilé na bezpečnú obsluhu nabíjačky, nesmú túto nabíjačku používať bez dohľadu alebo pokynov zo strany zodpovednej osoby. Pri používaní, čistení a údržbe dávajte pozor na deti. Deti sa nesmú s nabíjačkou hrať.** V opačnom prípade hrozí riziko chybnéj obsluhy a vzniku poranení.
- Na spodnej strane nabíjačky sa nachádza nálepka s upozornením v anglickom jazyku (na vyobrazení na grafickej strane označená číslom (4)) s nasledujúcim obsahom:**

Používajte LEN s lítiavo-iónovými akumulátormi BOSCH!

eBike Battery Charger BPC3200
2A Charger
EB12.110.016
Input: 220-240V ~ 50-60Hz 1.0A
Output: 36V = 2A
Made in China
Robert Bosch GmbH
72757 Reutlingen Germany

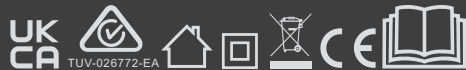

Use ONLY with BOSCH Li-Ion batteries

eBike Battery Charger BPC3400

4A Charger

EB12.110.001

Input: 220-240 V ~ 50-60 Hz 1.65 A

Output: 36 V = 4 A

Made in Vietnam

Robert Bosch GmbH

72757 Reutlingen, Germany

Li-Ion

Use ONLY with BOSCH Li-Ion batteries



eBike Battery Charger BPC3403**4A Charger****EB12.110.01F**

Input: 220-240 V ~ 50-60 Hz 1.65 A

Output: 36 V= 4 A

Made in Vietnam

Robert Bosch GmbH

72757 Reutlingen, Germany

Li-Ion

Use ONLY with BOSCH Li-Ion batteries



Opis výrobu a výkonu

Používanie v súlade s určením

Popri tu predstavených funkciách môže kedykoľvek dôjsť k softvérovým zmenám kvôli odstráneniu chýb a zmene funkčnosti.

Nabíjačky Bosch eBike sú určené výlučne na nabíjanie akumulátorov Bosch eBike a nesmú sa používať na iné účely.

Tu znázornené eBike nabíjačky Bosch sú kompatibilné s eBike akumulátormi Bosch novej systémovej generácie **the smart system**.

Nabíjačka BPC3403 je určená iba na nabíjanie eBike Bosch novej systémovej generácie **the smart system** s podporou do **45 km/h** (Performance Line Speed).

Vyobrazené komponenty

Číslovanie vyobrazených komponentov sa vzťahuje na vyobrazenia na grafických stranách na začiatku návodu.

Jednotlivé znázornenia v tomto návode na obsluhu sa môžu v závislosti od výbavy vášho eBike nepatrne líšiť.

- (1) Nabíjačka
- (2) Zásuvka prístroja
- (3) Zástrčka prístroja
- (4) Bezpečnostné upozornenia pre nabíjačku
- (5) Nabíjacia zástrčka
- (6) Zásuvka pre nabíjaciu zástrčku
- (7) Prevádzková indikácia a indikácia stavu nabitia
- (8) Zapínacie/vypínacie tlačidlo eBike akumulátora
- (9) PowerTube
- (10) CompactTube
- (11) PowerMore
- (12) PowerPack
- (13) Akumulátor na batožinovom nosiči
- (14) Kryt nabíjacej zásuvky

Technické údaje

Nabíjačka		2A Charger	4A Charger
Kód výrobu		BPC3200	BPC3400 BPC3403 ^{A)}
Menovité napätie	V~	220 ... 240	220 ... 240
Frekvencia	Hz	50 ... 60	50 ... 60
Nabíjacie napätie akumulátora	V=	36	36
Nabíjací prúd (max.)	A	2	4
Doba nabíjania PowerTube 750 cca ^{B)}	h	11	6
Doba nabíjania PowerPack 400 cca ^{B)}	h	6	3,5
Prevádzková teplota	°C	0 ... 40	0 ... 40
Skladovacia teplota	°C	10 ... 40	10 ... 40
Hmotnosť cca	kg	0,53	0,7
Stupeň ochrany		IP40	IP40

A) Na používanie s eBike Bosch novej systémovej generácie **the smart system** s podporou do **45 km/h** (Performance Line Speed)

B) Dobu nabíjania ďalších eBike akumulátorov nájdete na internetovej stránke: www.bosch-ebike.com.

Údaje platia pre menovité napätie [U] 230 V. Pri odlišných napätiach a vo vyhotoveniach špecifických pre jednotlivé krajiny sa môžu tieto údaje líšiť.

Prevádzka

Uvedenie do prevádzky

Pripojenie nabíjačky do elektrickej siete (pozri obrázok A)

- **Skontrolujte napätie elektrickej siete!** Napätie zdroja elektrického prúdu sa musí zhodovať s údajmi na typovom štítku nabíjačky. Nabíjačky s označením 230 V sa smú používať aj s napätím 220 V.

Zasuňte zástrčku prístroja **(3)** sieťového kábla do zdierky prístroja **(2)** na nabíjačke.

Pripojte sieťový kábel (špecificky podľa krajiny) do elektrickej siete.

Nabíjanie vybraného eBike akumulátora (pozri obrázky B–F)

Vypnite eBike akumulátor a vyberte ho z držiaka na eBike. Prečítajte si a dodržiavajte návod na obsluhu eBike akumulátora.

- **eBike akumulátor ukladajte len na čisté plochy.** Vyvarujte sa predovšetkým znečisteniu nabíjacej zásuvky a kontaktov, napr. pieskom alebo zeminou.



Zasuňte nabíjaciu zástrčku **(5)** nabíjačky do nabíjacej zásuvky **(6)** na eBike akumulátore.

Nabíjanie eBike akumulátora na bicykli eBike (pozri obrázky G–I)

Vypnite eBike akumulátor. Vyčistite kryt nabíjacej zásuvky **(14)**. Vyvarujte sa predovšetkým znečisteniu nabíjacej zásuvky a kontaktov, napr. pieskom alebo zeminou. Nadvihnite kryt nabíjacej zásuvky **(14)** a zasuňte nabíjaciu zástrčku **(5)** do nabíjacej zásuvky **(6)**.

- **Kvôli zahrievaniu nabíjačky pri nabíjaní hrozí nebezpečenstvo požiaru. eBike akumulátory na bicykli eBike nabíjajte len v suchom stave a na nehorľavom mieste.** Ak to nie je možné, vyberte eBike akumulátor z držiaka a nabite ho na vhodnejšom mieste. Prečítajte si a dodržiavajte návod na obsluhu eBike akumulátora.

Chyby – príčiny a pomoc

Príčina	Pomoc
 <p>eBike akumulátor je chybný</p>	<p>Dve LED diódy na eBike akumulátore blikajú.</p> <p>Obráťte sa na autorizovaného predajcu bicyklov.</p>
 <p>eBike akumulátor je príliš teplý alebo príliš studený</p>	<p>Tri LED diódy na eBike akumulátore blikajú.</p> <p>eBike akumulátor odpojte od nabíjačky, kým sa nedosiahne rozsah teploty nabíjania.</p> <p>eBike akumulátor znova pripojte na nabíjačku až vtedy, keď dosiahol príslušnú teplotu nabíjania.</p>

Proces nabíjania

Nabíjanie sa začne, keď je nabíjačka spojená s eBike akumulátorom, resp. nabíjacou zásuvkou na eBike, a elektrickou sieťou.

Upozornenie: Nabíjanie je možné len vtedy, keď sa teplota akumulátora eBike nachádza v prípustnom rozsahu teploty nabíjania.

Upozornenie: Počas nabíjania sa deaktivuje pohonná jednotka.

Nabíjanie eBike akumulátora je možné s palubným počítáčom a bez palubného počítča. Bez palubného počítča môžete postup nabíjania pozorovať na indikácii stavu nabitia **(7)** a v prípade potreby na ovládacej jednotke.

Pri zapojením palubnom počítachi sa na displeji zobrazí príslušné hlásenie.

Stav nabitia sa zobrazuje pomocou indikácie stavu nabitia **(7)** na eBike akumulátore, na ovládacej jednotke a prípadne na palubnom počítachi.

Počas nabíjania svietia LED diódy indikácie stavu nabitia **(7)** na eBike akumulátore. Každá trvalo svietiacia LED dióda zodpovedá približne 20 % kapacity nabitia. Blikajúca LED dióda zobrazuje nabíjanie ďalších 20 %.

Ak je eBike akumulátor úplne nabitý, LED diódy ihneď zhasnú a palubný počítach sa vypne. Nabíjanie sa ukončí.

Stlačením vypínacieho tlačidla **(8)** na eBike akumulátore môžete zobrazíť stav nabitia na 5 sekundy.

Odpojte nabíjačku od elektrickej siete a eBike akumulátor od nabíjačky.

Pri odpojení od nabíjačky sa eBike akumulátor vypne automaticky.

Upozornenie: Ak ste nabíjali na bicykli eBike, po nabíjaní dôkladne zatvorte nabíjaciu zásuvku **(6)** pomocou krytu **(14)**, aby ste zabránili vniknutiu nečistôt a vody.

Ak sa nabíjačka po nabití neodpojí od eBike akumulátora, nabíjačka sa po niekoľkých hodinách znova zapne, skontroluje stav nabitia eBike akumulátora a v prípade potreby začne znova postup nabíjania.

Príčina	Pomoc
 <p>Nabíjačka nenabíja.</p>	<p>Nebliká žiadna LED dióda (v závislosti od stavu nabitia eBike akumulátora trvale svieti jedna alebo viac LED diód).</p> <p>Obráťte sa na autorizovaného predajcu bicyklov.</p>
<p>Nie je možné nabíjanie (žiadna indikácia na eBike akumulátore)</p>	
Zástrčka nie je správne zasunutá	Skontrolujte všetky konektorové spojenia.
Kontakty na eBike akumulátore sú znečistené	Opatrne vyčistite kontakty na eBike akumulátore.
Zásuvka, kábel alebo nabíjačka sú chybné	Skontrolujte sieťové napätie, nabíjačku dajte skontrolovať predajcovi bicyklov.
eBike akumulátor je chybný	Obráťte sa na autorizovaného predajcu bicyklov.

Údržba a servis

Údržba a čistenie

Ak by nabíjačka nefungovala, obráťte sa na autorizovaného predajcu bicyklov.

Nabíjačku vyčistite suchou handričkou.

Zákaznícka služba a poradenstvo ohľadom použitia

Ak máte akékoľvek otázky týkajúce sa bicykla eBike a jeho komponentov, obráťte sa na autorizovaného predajcu bicyklov.

Kontaktné údaje autorizovaných predajcov bicyklov nájdete na internetovej stránke www.bosch-ebike.com.

Likvidácia a látky vo výrobkoch

Údaje o látkach vo výrobkoch nájdete na tomto odkaze: www.bosch-ebike.com/en/material-compliance.

Nikdy neodhadzujte eBike a jeho komponenty do komunálneho odpadu!



Pohonná jednotka, palubný počítač vrát. ovládacej jednotky, eBike akumulátor, snímač rýchlosti, príslušenstvo a obaly sa musia odovzdať na ekologickú recykláciu.

Samostatne zabezpečte vymazanie osobných údajov zo zariadenia.

Batérie, ktoré možno vybrať z elektrického zariadenia bez poškodenia, je nutné pred likvidáciou vybrať a odovzdať ich zvlášť do zberu batérií.



Podľa Európskej smernice 2012/19/EÚ sa musia nepoužiteľné elektrické zariadenia a podľa európskej smernice 2006/66/ES sa musia chybné alebo opotrebované akumulátory/batérie zbierať separovane a je nutné odovzdať ich na ekologickú recykláciu.

Separovaný zber elektrických zariadení slúži na čisté predbežné roztriedenie a pomáha správne spracovaniu, recyklácii surovín a chráni ľudí a životné prostredie.

Už nepoužiteľné komponenty eBike Bosch odovzdajte bezplatne autorizovanému predajcovi bicyklov alebo na recyklačnom zbernom stredisku.



Právo na zmeny je vyhradené.

Biztonsági tájékoztató



Olvassa el az összes biztonsági figyelmeztetést és előírást. A biztonsági előírások és utasítások betartásának elmulasztása

áramütéshez, tűzhöz és/vagy súlyos sérülésekhez vezethet.

Kérjük a későbbi használatra gondosan őrizze meg ezeket az előírásokat.

Az ebben a használati utasításban használt **töltőkészülék** kifejezés minden eredeti, **the smart system** rendszergenerációba tartozó Bosch töltőkészülékre vonatkozik.

Az ebben a használati utasításban használt **eBike akkumulátor** fogalom a **the smart system** rendszergeneráció összes eredeti Bosch eBike akkumulátorára vonatkozik.

► **Olvassa el és tartsa be az eBike-rendszer valamennyi Üzemeltetési útmutatásában és az eBike Üzemeltetési utasításában található biztonsági előírásokat, figyelmeztetéseket és utasításokat.**

► **A feltöltés után gondosan zárja le az eBike-on a töltőaljzatot a fedéllel.** Ezzel biztosíthatja, hogy se szennyeződések, se víz ne hatolhasson be.



Tartsa távol a töltőkészüléket az esőtől és a nedvességtől. Ha víz hatol be egy töltőkészülékbe, ez megnöveli az áramütés veszélyét.

► **Csak eBike-okhoz jóváhagyott Bosch Li-ion akkumulátorokat töltsön 6,7 Ah kapacitástól (20 akkumulátorcellától).** Az akku feszültségének meg kell egyeznie a töltőkészülék akkutöltő-feszültségével. **Kizárólag újratölthető akkumulátorokat töltsön.** Különbön tűz- és robbanásveszély áll fent.

► **Tartsa tisztán a töltőkészüléket.** A szennyeződés áramütés veszélyét okozza.

- **Minden használat előtt ellenőrizze a töltőkészüléket, a kábelt és a csatlakozó dugót. Ne használja a töltőkészüléket, ha az már megrongálódott. Ne nyissa fel a töltőkészüléket.** Egy megrongálódott töltőkészülék, kábel és csatlakozó dugó megnöveli az áramütés veszélyét.
- **Ne üzemeltesse a töltőkészüléket egy gyúlékony alapon (pl. papír, textíliák stb.) helyezve, illetve gyúlékony környezetben.** A töltőkészüléknek a töltés során fellépő felmelegedése tűzhöz vezethet.
- **Legyen óvatos, ha a töltési folyamat közben megérinti a töltőkészüléket. Viseljen védőkesztyűt.** A töltőkészülék különösen magasabb környezeti hőmérsékletek mellett erősen felmelegedhet.
- **Az eBike-akkumulátorok megrongálódása vagy szakszerűtlen kezelése esetén az akkumulátorból gőzök léphetnek ki. Azonnal juttasson friss levegőt a helyiségbe, és ha panaszai vannak, keressen fel egy orvost.** A gőzök ingerelhetik a légutakat.
- **Az eBike-akkumulátort nem szabad felügyelet nélkül feltölteni.**
- **8 év alatti gyermekek nem használhatják a töltőkészüléket. A töltőkészüléket 8 év feletti gyermekek, valamint csökkent fizikai, érzékszervi vagy mentális képességekkel, illetve kellő tapasztalattal és ismeretekkel nem rendelkező személyek csak egy felelős személy felügyelete alatt vagy egy ilyen személy utasítására használhatják. Tartsa a gyerekeket a használat, tisztítás és karbantartás során felügyelet alatt. A gyermekek nem játszhatnak a töltőkészülékkel.** Ellenkező esetben fennáll a hibás kezelés és a sérülés veszélye.
- **A töltőkészülék alsó oldalán egy angol nyelvű felragasztott címke található (az ábrákat tartalmazó oldalon a (4) számmal van jelölve), ennek tartalma a következő:**

CSAK BOSCH lítium-ion akkumulátorokkal használja!

eBike Battery Charger BPC3200
2A Charger
EB12.110.016
Input: 220-240V ~ 50-60Hz 1.0A
Output: 36V== 2A
Made in China
Robert Bosch GmbH
72757 Reutlingen Germany



Use ONLY with BOSCH Li-Ion batteries

eBike Battery Charger BPC3400

4A Charger
EB12.110.001

Input: 220-240V ~ 50-60 Hz 1.65 A
Output: 36 V== 4 A
Made in Vietnam
Robert Bosch GmbH
72757 Reutlingen, Germany

Li-Ion

Use ONLY with BOSCH Li-Ion batteries



eBike Battery Charger BPC3403

4A Charger

EB12.110.01F

Input: 220-240 V ~ 50-60 Hz 1.65 A

Output: 36 V== 4 A

Made in Vietnam

Robert Bosch GmbH

72757 Reutlingen, Germany

Li-Ion

Use ONLY with BOSCH Li-Ion batteries



A termék és a teljesítmény leírása

Rendeltetészerű használat

Az itt bemutatott funkciókon felül előfordulhat, hogy szoftver változtatások hibák megszüntetéséhez és egyes funkciók kiterjesztéséhez vezetnek.

A Bosch eBike-töltőkészülékek kizárólag a Bosch gyártmányú eBike-akkumulátorok töltésére vannak előíranyozva és azokat nem szabad más célokra használni.

Az itt bemutatásra kerülő Bosch eBike-töltőkészülékek kompatibilisek az új **the smart system** rendszergenerációhoz tartozó Bosch eBike-akkumulátorokkal.

A BPC3403 töltőkészülék csak az új **the smart system** rendszergenerációba tartozó Bosch eBike-ok töltésére készült **45 km/h** (Performance Line Speed) támogatásig.

Az ábrázolásra kerülő komponensek

Az ábrázolt alkatrészek sorszámozása megfelel az ábráknak az Üzemeltetési utasítás elején lévő, ábrákat tartalmazó oldalon.

Ezen Üzemeltetési utasítás egyes ábrái az Ön eBike-ja felszerelésétől függően kismértékben eltérhetnek a tényleges kivitteltől.

- (1) Töltőkészülék
- (2) Készülék csatlakozóhélye
- (3) Készülék csatlakozódugója
- (4) A töltőkészülék biztonsági előírásai
- (5) Töltő csatlakozódugója
- (6) Hélye a töltő csatlakozódugójához
- (7) Üzemi és töltöttségállapot-kijelző
- (8) eBike-akkumulátor be-/kikapcsológomb
- (9) PowerTube
- (10) CompactTube
- (11) PowerMore
- (12) PowerPack
- (13) Csomagtartó-akkumulátor
- (14) A töltő csatlakozóhélyének fedele

Műszaki adatok

Töltőkészülék		2A Charger	4A Charger
Termékkód		BPC3200	BPC3400 BPC3403 ^{A)}
Névleges feszültség	V~	220 ... 240	220 ... 240
Frekvencia	Hz	50 ... 60	50 ... 60
Akkumulátor-töltőfeszültség	V=	36	36
Töltőáram (max.)	A	2	4
PowerTube 750 töltési idő kb. ^{B)}	h	11	6
A PowerPack 400 töltési időtartama kb. ^{B)}	h	6	3,5
Üzemi hőmérséklet	°C	0 ... 40	0 ... 40
Tárolási hőmérséklet	°C	10 ... 40	10 ... 40
Tömeg, kb.	kg	0,53	0,7
Védelmi osztály		IP40	IP40

A) az új **the smart system** rendszergenerációba tartozó Bosch eBike-ok töltésére használható **45 km/h** (Performance Line Speed) támogatásig

B) További eBike-akkumulátorok töltési időtartamai a www.bosch-ebike.com weboldalon találhatóak.

A adatok 230 V hálózati feszültségre [U] vonatkoznak. Ettől eltérő feszültségek és külön, egyes országok számára készült kivitelek esetén ezek az adatok változhatnak.

Üzemeltetés

Üzembe helyezés

A töltőkészülék csatlakoztatása a hálózathoz (lásd a A ábrát)

▶ **Ügyeljen a helyes hálózati feszültségre!** Az áramforrás feszültségének meg kell egyeznie a töltőkészülék típus-tábláján található adatokkal. A 230 V-os töltőkészüléket 220 V hálózati feszültségről is szabad üzemeltetni.

Dugja be a hálózati csatlakozó kábel **(3)** készülék csatlakozódugóját a töltőkészüléken található **(2)** készülék hüvelybe.

Csatlakoztassa a hálózati csatlakozó kábelt (ez az adott országtól függően különböző lehet) villamos hálózathoz.

A levett eBike-akkumulátor feltöltése (lásd B–F ábra)

Kapcsolja ki az eBike-akkumulátort, és vegye ki azt az eBike-on található tartójából. Ehhez olvassa el és tartsa be az eBike-akkumulátor használati útmutatóját.

▶ **Az eBike-akkumulátort csak tiszta felületen helyezze el.** Kerülje el mindenképp a töltőhüvely és az érintkezők például homok vagy föld által történő beszennyezését.

Dugja be a töltőkészülék csatlakozódugóját **(5)** az eBike-akkumulátor csatlakozójzatába **(6)**.

Az eBike-akkumulátor feltöltése az eBike-on (lásd G–I ábra)

Kapcsolja ki az eBike-akkumulátort. Tisztítsa meg a töltőhüvely fedelét **(14)**. Kerülje el mindenképp a töltőhüvely és az érintkezők például homok vagy föld által történő beszennyezését. Emelje le a töltőhüvely fedelét **(14)**, és dugja be a töltő csatlakozódugóját **(5)** a töltőhüvelybe **(6)**.

▶ **A töltőkészüléknek a töltés során fellépő felmelegedése következtében tűzveszély áll fenn. Az eBike-akkumulátorokat az eBike-on csak száraz állapotban és csak tűzbiztos helyen töltsse fel.** Ha erre nincs lehetőség, vegye ki az eBike-akkumulátort a tartójából és egy erre alkalmas helyen töltsse fel azt. Ehhez olvassa el és tartsa be az eBike-akkumulátor használati útmutatóját.

Töltési folyamat

A töltési folyamat azonnal megkezdődik, mihamint összekapcsolja a töltőkészüléket az eBike-akkumulátorral, illetve az

eBike-on található töltőhüvelyt összekapcsolja a villamos hálózattal.

Figyelem: A töltésre csak akkor van lehetőség, ha az eBike-akkumulátor hőmérséklete a megengedett töltési hőmérséklettartományon belül van.

Figyelem: A töltési folyamat közben a hajtóegység deaktiválva van.

Az eBike-akkumulátort a fedélzeti számítógéppel és anélkül is fel lehet tölteni. Fedélzeti számítógép nélküli töltés esetén a töltési folyamatot a töltöttségiállapot-kijelzőn **(7)** és adott esetben a kezelőegységen lehet nyomon követni.

Ha a fedélzeti számítógépet csatlakoztatva van, akkor a kijelzőjén megjelenik egy megfelelő üzenet.

A töltésszintet az eBike-akkumulátoron található töltöttségiállapot-kijelzőn **(7)** és adott esetben a fedélzeti számítógép kijelzőjén megjelenő sávok mutatják.

A töltési folyamat közben az eBike-akkumulátoron világítanak a töltöttségiállapot-kijelző **(7)** LED-jei. Minden egyes folytonosan világító LED kb. a teljes kapacitás 20%-os feltöltésének felel meg. A villogó LED a következő 20% feltöltését jelzi.

Ha az eBike-akkumulátor teljesen feltöltésre került, akkor valamennyi LED azonnal kialszik és a fedélzeti számítógép kikapcsolásra kerül. A töltési folyamat befejeződik. Az eBike-akkumulátoron található be-/kikapcsológomb **(8)** megnyomásával a töltési állapotot 5 másodpercre ki lehet jeleztetni.



Válassza le a töltőkészüléket a villamos hálózatról és az eBike-akkumulátort a töltőkészülekről.

Az eBike-akkumulátornak a töltőkészülektől való leválasztásakor az eBike-akkumulátor automatikusan kikapcsolásra kerül.

Figyelem: Ha az akkumulátort az eBike-on töltötte fel, akkor a töltési folyamat befejezése után gondosan zárja le a töltőhüvelyt **(6)** a fedéllel **(14)**, hogy ne hatolhasson be szennyeződés vagy víz.

Ha a töltőkészüléket a töltési folyamat befejezése után nem választotta le az eBike-akkumulátorról, akkor a töltőkészülék néhány óra elteltével ismét bekapcsolódik, ellenőrzi az akkumulátor töltési szintjét és szükség esetén újra elindítja a töltési folyamatot.

Hibák – okaik és elhárításuk módja

A hiba oka	Hibaelhárítás
 <p>Az eBike-akkumulátor elromlott</p>	<p>Az eBike-akkumulátoron két LED villog.</p> <p>Forduljon egy kerékpár-kereskedőhöz.</p>
 <p>Az eBike-akkumulátor túl meleg vagy túl hideg</p>	<p>Az eBike-akkumulátoron három LED villog.</p> <p>Válassza le az eBike-akkumulátort a töltőkészülekről, amíg nem éri el a töltési hőmérséklet-tartományt.</p>

A hiba oka	Hibaelhárítás
 <p>A töltőkészülék nem tölt.</p>	<p>Csak akkor csatlakoztassa ismét az eBike-akkumulátort a töltőkészülékkel, ha az akkumulátor elérte a megengedett töltési hőmérsékletet.</p> <p>Nem villog egy LED sem (az eBike-akkumulátor feltöltési szintjétől függően egy vagy több LED folytonosan világíthat).</p> <p>Forduljon egy kerékpár-kereskedőhöz.</p>
<p>Nem lehetséges a töltés (az eBike-akkumulátoron nincs kijelzés)</p>	
A csatlakozódugó nincs helyesen bedugva	Ellenőrizze az összes csatlakozódugós összeköttetést.
Az eBike-akkumulátor érintkezői el vannak szennyeződve	Óvatosan tisztítsa meg az eBike-akkumulátor érintkezőit.
A dugaszolóaljzat, a kábel vagy a töltőkészülék elromlott	Ellenőrizze a hálózati feszültséget, ellenőriztesse a kerékpár-kereskedővel a töltőkészüléket.
Az eBike-akkumulátor elromlott	Forduljon egy kerékpár-kereskedőhöz.

Karbantartás és szerviz

Karbantartás és tisztítás

Ha a töltőkészülék nem működik, kérjük forduljon egy kerékpár márkakereskedőhöz.

A töltőkészüléket száraz kendővel tisztítsa.

Vevőszolgálat és alkalmazási tanácsadás

Ha kérdései vannak az eBike-kal és komponenseivel kapcsolatban, forduljon egy hivatalos kerékpár-kereskedőhöz.

A kerékpár márkakereskedők kapcsolatfelvételi adatai a www.bosch-ebike.com weboldalon találhatóak.

Ártalmatlanítás és az árucikkekben levő anyagok

Az árucikkekben levő anyagokról adatokat a következő linken talál: www.bosch-ebike.com/en/material-compliance.

Ne dobja az eBike-ot és komponenseit a háztartási szemétkosárba!



A hajtásegységet, a fedélzeti számítógépet a kezelőegységgel együtt, az eBike akkumulátort, a sebességérzékelőt, a tartozékokat és a csomagolást a környezetvédelmi szempontoknak megfelelően kell újrafelhasználásra leadni.

Gondoskodjon saját maga arról, hogy a személyes adatok a készülékről törlésre kerüljenek.

Az elektromos készülékből sérülésmentesen kivethető elemeket ártalmatlanítás előtt vegye ki, és tegye külön az elemgyűjtőbe.



A 2012/19/EU európai irányelvnek megfelelően a már nem használható elektromos készülékeket és a 2006/66/EK európai irányelvnek megfelelően a már nem használható akkumulátorokat/elemeket külön össze kell gyűjteni és a környezetvédelmi szempontoknak megfelelően kell újrafelhasználásra leadni.

Az elektromos készülékek szelektív gyűjtése a típusok szerinti előválogatást szolgálja, és támogatja az alapanyagok meg-

felelő kezelését és visszanyerését, ezzel védve az embereket és a környezetet.

A már nem használható Bosch eBike-komponenseket kérjük adja le térítésmentesen egy erre feljogosított kerékpár-kereskedőnél vagy egy újrafelhasználó központban.



A változtatások joga fenntartva.

Instrucțiuni privind siguranța



Citiți toate indicațiile și instrucțiunile privind siguranța. Nerespectarea instrucțiunilor și indicațiilor privind siguranța se poate

solda cu electrocutări, incendiu și/sau răniri grave.

Păstrați în condiții optime toate instrucțiunile și indicațiile privind siguranța în vederea consultării ulterioare a acestora.

În aceste instrucțiuni de utilizare, termenul **încărcător** se referă la toate încărcătoarele originale Bosch din generația de sisteme **the smart system**.

Termenul **acumulatori eBike** utilizat în aceste instrucțiuni de utilizare se referă la toți acumulatorii originali eBike de la Bosch din generația de sisteme **the smart system**.

- ▶ **Citiți și respectați atât instrucțiunile și indicațiile privind siguranța din instrucțiunile de utilizare a sistemului eBike, cât și instrucțiunile de utilizare ale eBike-ului.**
 - ▶ **După încărcarea la eBike, acoperă cu atenție priza de încărcare cu ajutorul capacului.** Astfel, te asiguri că în aceasta nu va pătrunde murdărie sau apă.
-  **Evitați contactul încărcătorului cu ploaia sau umezeala.** În cazul pătrunderii apei într-un încărcător, există pericolul de electrocutare.
- ▶ **Încarcă numai acumulatori litiu-ion Bosch avizați pentru eBike-uri, care au o capacitate de minimum 6,7 Ah (minimum 20 de celule de acumulator). Tensiunea acumulatorului trebuie să corespundă cu tensiunea de încărcare a încărcătorului. Încărcă exclusiv acumulatori reincărcabili.** În caz contrar, există pericolul de incendiu și explozie.
 - ▶ **Mențineți curat încărcătorul.** Prezența murdăriei comportă pericolul de electrocutare.

- ▶ **Înainte de fiecare utilizare, verificați încărcătorul, cablul și fișa. Nu folosiți încărcătorul în cazul în care constatați că acesta prezintă deteriorări. Nu deschideți încărcătorul.** Încărcătoarele, cablurile și fișele defecte comportă riscuri sporite de electrocutare.
- ▶ **Nu folosiți încărcătorul pe o suprafață ușor inflamabilă (de exemplu, hârtie, materiale textile etc.) sau în medii inflamabile.** Deoarece încărcătorul se încălzește în timpul procesului de încărcare, există pericolul de incendiu.
- ▶ **Aveți grijă atunci când atingeți încărcătorul în timpul procesului de încărcare. Purtați mănuși de protecție.** Încărcătorul se poate încălzi puternic, în special în cazul unor temperaturi ambiante înalte.
- ▶ **În cazul deteriorării acumulatorului eBike sau utilizării necorespunzătoare a acestuia, din acesta pot fi eliberați vapori. Aerisește bine încăperea și solicită asistență medicală dacă starea ta de sănătate se înrăutățește.** Vaporii pot irita căile respiratorii.
- ▶ **Nu este permisă încărcarea nesupravegheată a acumulatorului eBike.**
- ▶ **Utilizarea încărcătorului nu este permisă copiilor cu vârsta de sub 8 ani. Copiii cu vârsta de peste 8 ani și persoanele cu capacități fizice, senzoriale sau intelectuale reduse sau care nu au suficientă experiență sau cunoștințe și care nu pot utiliza în siguranță încărcătorul, pot folosi încărcătorul numai sub supravegherea sau îndrumarea unei persoane responsabile pentru siguranța acestora. Supravegheați copiii în timpul utilizării, curățării și întreținerii produsului. Copiii nu trebuie să se joace cu încărcătorul.** În caz contrar, există pericolul de manevrare greșită și de rănire.
- ▶ Pe partea inferioară a încărcătorului se află o etichetă adezivă cu o indicație în limba engleză (în schița de la pagina grafică marcată cu numărul **(4)**), care are următoarea specificație:

A se utiliza NUMAI cu acumulatori litiu-ion BOSCH!

eBike Battery Charger BPC3200
2A Charger
EB12.110.016
Input: 220-240V ~ 50-60Hz 1.0A
Output: 36V = 2A
Made in China
Robert Bosch GmbH
72757 Reutlingen Germany



Use ONLY with BOSCH Li-Ion batteries

eBike Battery Charger BPC3400 4A Charger EB12.110.001

Input: 220-240V ~ 50-60 Hz 1.65 A
Output: 36V = 4A
Made in Vietnam
Robert Bosch GmbH
72757 Reutlingen, Germany

Li-Ion
Use ONLY with BOSCH Li-Ion batteries



eBike Battery Charger BPC3403

4A Charger

EB12.110.01F

Input: 220-240 V ~ 50-60 Hz 1.65 A

Output: 36 V = 4 A

Made in Vietnam

Robert Bosch GmbH

72757 Reutlingen, Germany

Li-Ion

Use ONLY with BOSCH Li-Ion batteries



Descrierea produsului și a performanțelor sale

Utilizarea conform destinației

Suplimentar față de funcțiile prezentate aici, ar putea fi întotdeauna necesară implementarea de modificări ale software-ului în vederea remedierii erorilor și pentru modificările funcțiilor.

Încărcătoarele Bosch eBike sunt destinate exclusiv încărcării acumulatorilor Bosch eBike și nu trebuie utilizate în alte scopuri.

Încărcătoarele Bosch eBike prezentate aici sunt compatibile cu acumulatorii Bosch eBike din noua generație de sisteme **the smart system**.

Încărcătorul BPC3403 este destinat numai încărcării eBike-urilor Bosch din noua generație de sisteme **the smart system** cu un nivel de asistență de până la **45 km/h** (Performance Line Speed).

Componentele ilustrate

Numerotarea componentelor ilustrate corespunde schițelor de pe paginile grafice de la începutul acestor instrucțiuni.

Date tehnice

Încărcător		2A Charger	4A Charger
Cod produs		BPC3200	BPC3400 BPC3403 ^{A)}
Tensiune nominală	V~	220 ... 240	220 ... 240
Frecvență	Hz	50 ... 60	50 ... 60
Tensiune de încărcare a acumulatorului	V=	36	36
Curent de încărcare (max.)	A	2	4
Durată aproximativă de încărcare PowerTube 750 ^{B)}	h	11	6
Durată aproximativă de încărcare PowerPack 400 ^{B)}	h	6	3,5
Temperatură de funcționare	°C	0 ... 40	0 ... 40
Temperatură de depozitare	°C	10 ... 40	10 ... 40
Greutate, aproximativă	kg	0,53	0,7
Tip de protecție		IP40	IP40

A) pentru utilizarea cu eBike-uri Bosch din noua generație de sisteme **the smart system** cu un nivel de asistență de până la **45 km/h** (Performance Line Speed)

B) Pentru duratele de încărcare ale altor acumulatori eBike, accesează site-ul web: www.bosch-ebike.com.

Specificațiile sunt valabile pentru o tensiune nominală [U] de 230 V. În cazul unor tensiuni diferite și al unor modele specifice anumitor țări, aceste specificații pot varia.

Funcționare

Punerea în funcțiune

Conectarea încărcătorului la rețeaua de alimentare cu energie electrică (consultați imaginea A)

- ▶ **Atenție la tensiunea din rețeaua de alimentare electrică!** Tensiunea din sursa de alimentare electrică trebuie să coincidă cu datele de pe plăcuța cu date tehnice privind tipul de încărcător. Încărcătoarele inscripționate cu 230 V pot funcționa și la 220 V.

Introduceți fișa (3) a cablului de alimentare electrică în conectorul pentru aparat (2) al încărcătorului.

Racordați cablul de alimentare (specific fiecărei țări) la rețeaua de alimentare cu energie electrică.

Încărcarea acumulatorilor eBike demontați (consultă imaginile B-F)

Deconectează acumulatorul eBike și extrage-l din suportul de la eBike. Citește și respectă instrucțiunile de utilizare a acumulatorului eBike.

- ▶ **Așază acumulatorul eBike numai pe suprafețe curate.** Evită în special murdărirea prizei de încărcare și a bornelor de contact, de exemplu, cu nisip sau pământ.

Introdu fișa de încărcare (5) a încărcătorului în priza de încărcare (6) de la acumulatorul eBike.

Încărcarea acumulatorului eBike la eBike (consultă imaginile G-I)

Deconectează acumulatorul eBike. Curăță capacul prizei de încărcare (14). Evită în special murdărirea prizei de încărcare și a bornelor de contact, de exemplu, cu nisip sau pământ. Ridică capacul prizei de încărcare (14) și introdu fișa de încărcare (5) în priza de încărcare (6).

- ▶ **Încalzirea încărcătorului în timpul încărcării comportă pericolul de incendiu. Încarcă acumulatorul eBike la eBike numai în stare uscată și într-un spațiu ignifug.** Dacă acest lucru nu este posibil, extrage acumulatorul eBike din suport și încarcă-l într-un spațiu adecvat. Citește și respectă instrucțiunile de utilizare a acumulatorului eBike.

Procesul de încărcare

Procesul de încărcare începe imediat ce se realizează legătura dintre încărcător și acumulatorul eBike, respectiv dintre priza de încărcare de la eBike și rețeaua de alimentare cu energie electrică.

Observație: Procesul de încărcare este posibil numai dacă temperatura acumulatorului eBike se încadrează în intervalul temperaturilor de încărcare admise.

Observație: În timpul procesului de încărcare, unitatea de acționare se dezactivează.

Încărcarea acumulatorului eBike este posibilă cu sau fără computerul de bord. Fără computerul de bord, procesul de încărcare poate fi urmărit pe indicatorul nivelului de încărcare (7) și, dacă este necesar, pe unitatea de comandă.

Dacă computerul de bord este conectat, pe afișaj va fi prezentat un mesaj corespunzător.

Nivelul de încărcare este afișat de indicatorul nivelului de încărcare (7) de la acumulatorul eBike, pe unitatea de comandă și, dacă este necesar, pe computerul de bord.

În timpul procesului de încărcare, LED-urile indicatorului nivelului de încărcare (7) al acumulatorului eBike se aprind. Fiecare LED care se aprinde fix corespunde unei încărcări de aproximativ 20% din capacitatea de încărcare. LED-ul care se aprinde intermitent indică încărcarea următorului interval de 20%.

Când acumulatorul eBike s-a încărcat complet, LED-urile se sting imediat, iar computerul de bord se dezactivează. Procesul de încărcare s-a finalizat. Prin apăsarea tastei de pornire/oprire (8) a acumulatorului eBike, va fi afișat nivelul de încărcare timp de 5 secunde.



Decuplează încărcătorul de la rețeaua de alimentare cu energie electrică și acumulatorul eBike de la încărcător.

În momentul decuplării acumulatorului de la încărcător, acumulatorul eBike se deconectează automat.

Observație: În cazul încărcării la eBike, după procesul de încărcare, acoperă cu atenție priza de încărcare (6) cu capacul (14), pentru a preveni pătrunderea murdăriei sau apei în interiorul acesteia.

În cazul în care, după încărcare, încărcătorul nu a fost decuplat de la acumulatorul eBike, încărcătorul se conectează din nou după câteva ore, verifică nivelul de încărcare a acumulatorului eBike și, dacă este necesar, reîncepe procesul de încărcare.

Defecțiuni – Cauze și remediere

Cauză	Remediere
 <p>Acumulator eBike defect</p>	<p>Două LED-uri de la acumulatorul eBike se aprind intermitent.</p> <p>Adresează-te unui distribuitor de biciclete autorizat.</p>
 <p>Acumulatorul eBike este prea cald sau prea rece</p>	<p>Trei LED-uri de la acumulatorul eBike se aprind intermitent.</p>

Cauză	Remediere
	Decuplează acumulatorul eBike de la încărcător până când temperatura revine în intervalul admis al temperaturilor de încărcare. Cuplează din nou acumulatorul eBike la încărcător numai după atingerea temperaturii de încărcare admise.
Încărcătorul nu încarcă.	Nu se aprinde intermitent niciun LED (în funcție de nivelul de încărcare a acumulatorului eBike, se aprind continuu unul sau mai multe LED-uri). Adresează-te unui distribuitor de biciclete autorizat.
Nu este posibilă încărcarea (niciun indicator la acumulatorul eBike)	
Ștecherul nu este introdus corect	Verifică toate conexiunile.
Bornele de contact ale acumulatorului eBike sunt murdare	Curăță cu atenție bornele de contact ale acumulatorului eBike.
Priza, cablul sau încărcătorul sunt defecte	Verifică tensiunea din rețeaua de alimentare cu energie electrică, solicită verificarea încărcătorului la distribuitorul de biciclete.
Acumulator eBike defect	Adresează-te unui distribuitor de biciclete autorizat.

Întreținere și service

Întreținere și curățare

Dacă încărcătorul se defectează, adresați-vă unui distribuitor de biciclete autorizat.

Curăță încărcătorul utilizând o lavetă uscată.

Serviciu de asistență tehnică post-vânzări și consultanță clienți

Pentru răspunsuri la întrebări privind eBike-ul și componentele sale, adresează-te unui distribuitor de biciclete autorizat.

Datele de contact ale distribuitorilor de biciclete autorizați sunt disponibile pe pagina web www.bosch-ebike.com.

Eliminarea și substanțele din produse

Specificații privind substanțele din produse sunt disponibile la următorul link:

www.bosch-ebike.com/en/material-compliance.

Nu eliminați eBike-urile și componentele acestora împreună cu deșeurile menajere!



Unitatea de acționare, computerul de bord, inclusiv unitatea de comandă, acumulatorul eBike, senzorul de viteză, accesoriile și ambalajele trebuie predate la un centru de reciclare ecologică.

Asigură-te că datele personale a fost șterse din aparat.
Bateriile care pot fi extrase din aparatul electric fără a fi distruse trebuie să fie extrase înainte de eliminare și predate la un centru de colectare separată a bateriilor.



Conform Directivei Europene 2012/19/UE și conform Directivei Europene 2006/66/CE sculele electrice scoase din uz, respectiv acumulatorii/bateriile care prezintă defecțiuni sau care s-au descărcat trebuie să colectate separat și predate unui centru de reciclare.

Colectarea separată a aparatelor electrice permite presortarea acestora și sprijină tratarea și recuperarea corespunzătoare a materiilor prime, protejând astfel persoanele și mediul.

Predă elementele scoate din uz ale eBike-ului Bosch unui distribuitor de biciclete autorizat sau unui centru de reciclare.



Sub rezerva modificărilor.

Указания за сигурност



Прочетете внимателно всички указания и инструкции за безопасност.

Пропуски при спазването на инструкциите за безо-

пасност и указанията за работа могат да имат за последствие токов удар, пожар и/или тежки травми.

Съхранявайте тези указания на сигурно място.

Използваният в настоящата инструкция за експлоатация термин **зарядно устройство** се отнася до всички оригинални зарядни устройства на Bosch от системно поколение **the smart system**.

Използваният в настоящата инструкция за експлоатация термин **акумулаторна батерия eBike** се отнася до всички оригинални акумулаторни батерии Bosch eBike от системно поколение **the smart system**.

► **Прочетете и спазвайте указанията за безопасност и насоките във всички инструкции за експлоатация на системата eBike, както и в инструкцията за експлоатацията на Вашия eBike.**

► **Затворете буксата за зареждане след зареждане върху eBike внимателно с капака.** Така се гарантира, че не прониква мръсотия или вода.



Предпазвайте зарядното устройство от дъжд и овлажняване. Проникването на вода в зарядното устройство увеличава опасността от токов удар.

► **Зареждайте само разрешени за eBike литиево-йонни акумулаторни батерии Bosch с капацитет от 6,7 Ah (от 20 акумулаторни клетки).** Напрежението на акумулаторната батерия трябва да съответства на зарядното напрежение на зарядното устройство. **Зареждайте само презареждащи се акумулаторни батерии.** В противен случай има опасност от пожар и експлозия.

► **Поддържайте зарядното устройство чисто.** Съществува опасност от токов удар вследствие на замърсяване.

► **Винаги преди ползване проверявайте зарядното устройство, кабела и щепсела.** Ако установите повреди, не ползвайте зарядното устройство. **Не отваряйте зарядното устройство.** Повредени зарядни устройства, кабели и щепсели увеличават опасността от токов удар.

► **Не оставяйте зарядното устройство да работи върху леснозапалима повърхност (напр. хартия, плат и т.н.), респ. в леснозапалима среда.** Поради нагряването на зарядното устройство по време на работа съществува опасност от пожар.

► **Бъдете предпазливи, ако докосвате зарядното устройство по време на процеса на зареждане. Работете с предпазни ръкавици.** Зарядното устройство може да се загрее силно, особено при високи температури на околната среда.

► **При повреждане или неправилна експлоатация от акумулаторната батерия eBike могат да се отделят пари.** Погрижете се за добро проветряване и при оплаквания се обърнете към лекар. Парите могат да раздразнят дихателните пътища.

► **Акумулаторната батерия на eBike не може да се зарежда без надзор.**

► **Деца под 8-годишна възраст не бива да използват зарядното устройство. Деца над 8-годишна възраст и лица, които поради психическото си, сензорно-моторното или душевното си състояние или поради липса на знания или опит не са в състояние да обслужват зарядното устройство, не трябва да работят със зарядното устройство без непосредствен контрол или надзор от отговорно лице. Надзиравайте децата при ползване, почистване и поддържане. Децата не бива да играят със зарядното устройство.** В противен случай съществува опасност от неправилно ползване и трудови злополуки.

► На долната страна на зарядното устройство има стикер с указание на английски език (обозначен на илюстрацията на графичната страница с номер (4)) и със следното съдържание:

Да се използва CAMO с литиево-йонни акумулаторни батерии на BOSCH!

eBike Battery Charger BPC3200
2A Charger
EB12.110.016
Input: 220-240V~ 50-60Hz 1.0A
Output: 36V= 2A
Made in China
Robert Bosch GmbH
72757 Reutlingen Germany



Use ONLY with BOSCH Li-Ion batteries

eBike Battery Charger BPC3400

4A Charger

EB12.110.001

Input: 220-240 V ~ 50-60 Hz 1.65 A

Output: 36 V= 4 A

Made in Vietnam

Robert Bosch GmbH

72757 Reutlingen, Germany

Li-Ion

Use ONLY with BOSCH Li-Ion batteries



eBike Battery Charger BPC3403

4A Charger

EB12.110.01F

Input: 220-240 V ~ 50-60 Hz 1.65 A

Output: 36 V= 4 A

Made in Vietnam

Robert Bosch GmbH

72757 Reutlingen, Germany

Li-Ion

Use ONLY with BOSCH Li-Ion batteries



Описание на продукта и дейността

Предназначение на уреда

Освен тук представените функции може по всяко време да се въведат софтуерни промени за отстраняване на грешки и за промяна на функциите.

Зарядните устройства на Bosch eBike са изключително предвидени за зареждане на акумулаторните батерии eBike на Bosch и не бива да се използват за други цели.

Представеното тук зарядно устройство eBike на Bosch е съвместимо с акумулаторните батерии eBike на Bosch от новото системно поколение **the smart system**.

Зарядното устройство BPC3403 е предназначено само за зареждане на eBike на Bosch от новото системно поколение **the smart system** с подпомагане до **45 km/h** (Performance Line Speed).

Изобразени елементи

Номерирането на изобразените компоненти се отнася до фигурите на страниците с изображенията в началото на указаниято.

Технически данни

Зарядно устройство		2A Charger	4A Charger
Продуктов код		BPC3200	BPC3400 BPC3403 ^{B)}
Номинално напрежение	V~	220 ... 240	220 ... 240
Честота	Hz	50 ... 60	50 ... 60
Зареждащо напрежение на акумулаторната батерия	V=	36	36
Заряден ток (макс.)	A	2	4
Време на зареждане PowerTube 750 ок. ^{B)}	h	11	6
Време на зареждане PowerPack 400 ок. ^{B)}	h	6	3,5
Работна температура	°C	0 ... 40	0 ... 40

Отделни илюстрации в настоящото ръководство за експлоатация могат според оборудването на Вашия eBike да се различават леко от действителността.

- (1) Зарядно устройство
- (2) Букса за уреда
- (3) Щепсел за включване в уреда
- (4) Указания за безопасност зарядно устройство
- (5) Контактен щекер
- (6) Кулпунг за щекера на зарядното устройство
- (7) Светлинен индикатор за режима на работа и степента на зареденост на батерията
- (8) Пусков прекъсвач акумулаторна батерия eBike
- (9) PowerTube
- (10) CompactTube
- (11) PowerMore
- (12) PowerPack
- (13) Акумулаторна батерия багажник
- (14) Капаче на кулпунга за зареждане

Зарядно устройство		2A Charger	4A Charger
Температурен диапазон за съхраняване	°C	10 ... 40	10 ... 40
Маса, пригл.	kg	0,53	0,7
Клас на защита		IP40	IP40

A) за използване с eBike на Bosch от системно поколение **the smart system** с подпомагане до **45 km/h** (Performance Line Speed)

B) Времената на зареждане на други акумулаторни батерии eBike ще откриете на уебсайта: www.bosch-ebike.com.

Данните важат за номинално напрежение [U] от 230 V. При отклоняващи се напрежения и при специфични за отделни страни изпълнения тези данни могат да варират.

Работа

Пускане в експлоатация

Свържете зарядното устройство към електрическата мрежа (вж. фиг. A)

► **Съобразявайте се с напрежението на захранващата мрежа!** Напрежението на захранващата мрежа трябва да съответства на данните, написани на табелката на зарядното устройство. Зарядни устройства, обозначени с 230 V, могат да бъдат захранвани и с 220 V.

Пъхнете щепсела за уреда (3) на мрежовия кабел в буксата за уреда (2) на зарядното устройство.

Включете мрежовия кабел (специфичен за страната) в захранващата мрежа.

Зареждане на свалена акумулаторна батерия eBike (вж. фиг. B–F)

Изключете акумулаторната батерия eBike и я свалете от стойката на eBike. Прочетете и спазвайте ръководството за експлоатация на акумулаторната батерия eBike.

► **Поставяйте акумулаторната батерия eBike само върху чисти повърхности.** Избягвайте особено замърсяването на зарядната буска и контактите, напр. с пясък или пръст.

Пъхнете щекера (5) на зарядното устройство в буската за зареждане (6) върху акумулаторната батерия eBike.

Зареждане на акумулаторната батерия eBike върху eBike (вж. фиг. G–I)

Изключете акумулаторната батерия eBike. Почистете капака на зарядната буска (14). Избягвайте особено замърсяването на зарядната буска и контактите, напр. с пясък или пръст. Повдигнете капака на зарядната буска (14) и пъхнете зарядния щепсел (5) в зарядната буска (6).

► **Чрез нагряване на зарядното устройство при зареждане има опасност от пожар. Зареждайте акумулаторните батерии eBike върху eBike само в сухо състояние и на място, обезопасено срещу пожар.**

Ако това не е възможно, извадете акумулаторната батерия eBike от стойката и я заредете на подходящо място. Прочетете и спазвайте ръководството за експлоатация на акумулаторната батерия eBike.

Зареждане на батерията

Процесът на зареждане започва когато зарядното устройство се свърже с акумулаторната батерия eBike, респ. зарядната буска на eBike и електрическата мрежа.

Указание: Процесът на зареждане е възможен само ако температурата на акумулаторната батерия се намира в допустимата температурна зона за зареждане.

Указание: По време на процеса на зареждане задвижващият модул се деактивира.

Зареждането на акумулаторната батерия eBike е възможно и с без бордови компютър. Без бордови компютър процесът на зареждане може да се наблюдава на индикатора за състояние на зареждане (7) и респективно на модула за управление.

При свързан бордови компютър се показва съответното съобщение на дисплея.

Състоянието на зареждане се показва с индикатора за състояние на зареждане на акумулаторната батерия (7) върху акумулаторната батерия eBike, върху модула за управление и респективно върху бордовия компютър.

По време на процеса на зареждане светодиодите на индикатора за състояние на зареждане (7) върху акумулаторната батерия eBike светят. Всеки трайно светещ светодиод отговаря на около 20 % капацитет на зареждане. Мигащите светодиоди показват зареждането на следващите 20 %.

Ако акумулаторната батерия на eBike е напълно заредена, веднага угасват светодиодите и бордовият компютър се изключва. Процесът на зареждане се прекратява.

Чрез натискане на пусковия прекъсвач (8) върху акумулаторната батерия eBike състоянието на зареждане може да се покаже за 5 секунди.

Разкачете зарядното устройство от електрическата мрежа и акумулаторната батерия eBike от зарядното устройство.

При разкачане от зарядното устройство акумулаторната батерия eBike се изключва автоматично.

Указание: Ако сте зареждали върху eBike, след процеса на зареждане затворете буската за зареждане (6) внимателно с капака (14), за да не може да проникне мръсотия или вода.

Ако зарядното устройство след зареждането не се откачи от акумулаторната батерия eBike, зарядното устройство се включва след няколко часа отново, проверява състоянието на зареждане на акумулаторната батерия eBike и започва при нужда отново с процеса на зареждане.

Грешки – Причини за възникване и начини за отстраняване

Причина	Помощ
 <p>Акумулаторната батерия eBike е дефектна</p>	<p>Два светодиода върху акумулаторната батерия eBike мигат.</p> <p>Обърнете се към оторизиран търговец на велосипеди.</p>
 <p>Акумулаторната батерия eBike е твърде гореща или твърде студена</p>	<p>Три светодиода върху акумулаторната батерия eBike мигат.</p> <p>Разкачете акумулаторната батерия eBike от зарядното устройство, докато не се достигне температурния диапазон за зареждане.</p> <p>Свържете акумулаторната батерия eBike отново към зарядното устройство, ако допустимата температура на зареждане е достигната.</p>
 <p>Зарядното устройство не зарежда.</p> <p>Не е възможен процес на зареждане (няма индикация върху акумулаторната батерия eBike)</p>	<p>Няма светодиод, който да мига (в зависимост от състоянието на зареждане на акумулаторната батерия на eBike сбветят един или няколко светодиода).</p> <p>Обърнете се към оторизиран търговец на велосипеди.</p>
Щекерът не е поставен правилно	Проверете всички щекерни свързвания.
Контактите по акумулаторната батерия eBike са замърсени	Внимателно почистете контактите върху акумулаторната батерия eBike.
Контактът, кабелът или зарядното устройство са дефектни	Проверете мрежовото напрежение, осигурете проверка на зарядното устройство от търговеца на велосипеди.
Акумулаторната батерия eBike е дефектна	Обърнете се към оторизиран търговец на велосипеди.

Поддържане и сервиз

Поддържане и почистване

Ако зарядното устройство се повреди, моля, обърнете се към оторизиран търговец на велосипеди.

Почистете зарядното устройство със суха кърпа.

Клиентска служба и консултация относно употребата

При всички въпроси относно eBike и нейните компоненти, моля, обръщайте се към оторизирани търговци на велосипеди.

Данните за контакт на оторизираните търговци на велосипеди ще откриете на Интернет страницата www.bosch-ebike.com.

Изхвърляне и вещества в изделията

Данни за веществата в изделията ще откриете на следния линк: www.bosch-ebike.com/en/material-compliance.

Не изхвърляйте системата eBike и нейните компоненти при битовите отпадъци!



С оглед опазване на околната среда двигателният модул, бордовият компютър, вкл. модульът за управление, акумулаторната батерия eBike, сензорът за скорост, допълнителните приспособления и опаковките трябва да бъдат предавани за оползотворяване на съдържащите се в тях суровини.

Уверете се собственооръчно, че личните данни са изтрити от уреда.

Батериите, които могат да се извадят от електроуредата без разрушаване, трябва да се извадят преди изхвърлянето и да се предадат отделно на място за събиране на батерии.



Съгласно Европейската директива 2012/19/ЕС вече неизползваемите електроуреди, а съгласно Европейската директива 2006/66/ЕО дефектните или изразходвани акумулаторни батерии трябва да се събират разделно и да се предават за екологично рециклиране.

Разделното събиране на електроуреди служи на правилното предварително сортиране и подпомага правилното третиране и рециклиране на суровините, като по този начин защитава човека и околната среда.

Моля, предавайте негодните компоненти на eBike на Bosch на оторизиран търговец на велосипеди или в депо за рециклиране.



Правата за изменения запазени.

Varnostna opozorila



Preberite vsa varnostna opozorila in navodila.

Neupoštevanje varnostnih opozoril in navodil lahko povzroči električni udar,

požar in/ali hude poškodbe.

Vsa varnostna navodila in opozorila shranite za prihodnjo uporabo.

Beseda **polnilnik**, uporabljena v teh navodilih za uporabo, se navezuje na vse Boscheve originalne polnilnike generacije **the smart system**.

Izraz **akumulatorska baterija električnega kolesa eBike**, uporabljen v teh navodilih za uporabo, se navezuje na vse Boscheve originalne akumulatorske baterije električnih koles eBike generacije **the smart system**.

- ▶ **Preberite in upoštevajte varnostne napotke in navodila v vseh navodilih za uporabo sistema eBike ter v navodilih za uporabo električnega kolesa.**
- ▶ **Po polnjenju skrbno pokrijte polnilno vtičnico na električnem kolesu eBike s pokrovom.** Tako boste zagotovili, da v sistem ne moreta zaiti umazanija in voda.



Polnilnik zavarujte pred dežjem ali vlago.

Vdor vode v polnilnik lahko povzroči tveganje za električni udar.

- ▶ **Polnite samo litij-ionske akumulatorske baterije s kapaciteto najmanj 6,7 Ah (najmanj 20 akumulatorskih baterijskih celic), ki so odobrene za električna kolesa eBike. Napetost akumulatorske baterije mora ustrezati polnilni napetosti polnilnika. Polnite samo akumulatorske baterije.** V nasprotnem primeru lahko pride do požara ali eksplozije.

- ▶ **Poskrbite za čistočo polnilnika.** Zaradi umazanije lahko pride do električnega udara.
- ▶ **Pred vsako uporabo preverite polnilnik, kabel in vtič. Če opazite kakršne koli poškodbe, polnilnika ne uporabljajte. Polnilnika ne odpirajte.** Poškodbe na polnilniku, kablu in vtiču povečajo tveganje električnega udara.
- ▶ **Polnilnika ne uporabljajte na lahko vnetljivi podlagi (npr. papir, blago itd.) oz. v vnetljivem okolju.** Ker se polnilnik med polnjenjem segreje, obstaja nevarnost požara.
- ▶ **Bodite previdni, če se med polnjenjem dotikate polnilnika. Nosite zaščitne rokavice.** Polnilnik se lahko še posebej pri visokih temperaturah ozračja zelo segreje.
- ▶ **Če akumulatorske baterije električnega kolesa eBike ne uporabljate pravilno ali če je ta poškodovana, lahko iz nje uhaja para. Poskrbite za dovod svežega zraka in se v primeru težav obrnite na zdravnika.** Para lahko draži dihalne poti.
- ▶ **Akumulatorske baterije električnega kolesa eBike ne smete polniti brez nadzora.**
- ▶ **Otroci, mlajši od 8 let, polnilnika ne smejo uporabljati. Otroci, stari vsaj 8 let, in osebe z omejenimi telesnimi, čutnimi ali duševnimi sposobnostmi oz. osebe s pomanjkljivimi izkušnjami in pomanjkljivim znanjem o varni uporabi polnilnika smejo polnilnik uporabljati le, če jih nadzira oz. o varni uporabi pouči odgovorna oseba. Med uporabo, čiščenjem in vzdrževanjem nadzorujte otroke. Otroci se ne smejo igrati s polnilnikom.** V nasprotnem primeru obstaja nevarnost napačne uporabe in poškodb.
- ▶ **Na nalepki na spodnji strani polnilnika si lahko preberete navodilo v angleščini (na strani s shemami je označeno s številko (4)) z naslednjo vsebino:**

Uporaba je dovoljena IZKLJUČNO z litij-ionskimi akumulatorskimi baterijami BOSCH!

eBike Battery Charger BPC3200
2A Charger
EB12.110.016
Input: 220-240V ~ 50-60Hz 1.0A
Output: 36V== 2A
Made in China
Robert Bosch GmbH
72757 Reutlingen Germany



Use ONLY with BOSCH Li-Ion batteries

eBike Battery Charger BPC3400

4A Charger
EB12.110.001

Input: 220-240V ~ 50-60 Hz 1.65 A
Output: 36 V== 4 A
Made in Vietnam
Robert Bosch GmbH
72757 Reutlingen, Germany

Li-Ion

Use ONLY with BOSCH Li-Ion batteries



eBike Battery Charger BPC3403

4A Charger

EB12.110.01F

Input: 220-240 V ~ 50-60 Hz 1.65 A

Output: 36 V= 4 A

Made in Vietnam

Robert Bosch GmbH

72757 Reutlingen, Germany

Li-Ion

Use ONLY with BOSCH Li-Ion batteries



Opis izdelka in funkcij

Namen uporabe

Poleg tu predstavljenih funkcij lahko v vsakem trenutku pride do sprememb programske opreme zaradi odpravljanja napak in sprememb funkcij.

Boschevi polnilniki za električno kolo so namenjeni izključno polnjenju Boschevih akumulatorskih baterij električnega kolesa in jih ni dovoljeno uporabljati v druge namene.

Prikazani polnilniki za Boschevo električno kolo eBike so združljivi samo z Boschevimi akumulatorskimi baterijami električnega kolesa eBike nove generacije **the smart system**.

Polnilnik BPC3403 je namenjen le polnjenju Boschevih električnih koles eBike nove generacije **the smart system** s podporo do **45 km/h** (Performance Line Speed).

Komponente na sliki

Oštevilčenje prikazanih komponent se nanaša na shematske prikaze na začetku navodil za uporabo.

Posamezni prikazi v teh navodilih za uporabo lahko glede na opremo vašega električnega kolesa malenkostno odstopajo od dejanskih značilnosti izdelka.

- (1) Polnilnik
- (2) Vtičnica na napravi
- (3) Vtič naprave
- (4) Varnostna opozorila za polnilnik
- (5) Polnilni vtič
- (6) Vtičnica za polnilni vtič
- (7) Prikaz delovanja in stanja napoljenosti
- (8) Tipka za vklop/izklop akumulatorske baterije električnega kolesa eBike
- (9) PowerTube
- (10) CompactTube
- (11) PowerMore
- (12) PowerPack
- (13) Akumulatorska baterija na prtljažniku
- (14) Pokrov polnilne vtičnice

Tehnični podatki

Polnilnik		2A Charger	4A Charger
Koda izdelka		BPC3200	BPC3400 BPC3403 ^{A)}
Nazivna napetost	V~	220 ... 240	220 ... 240
Frekvenca	Hz	50 ... 60	50 ... 60
Polnilna napetost akumulatorske baterije	V=	36	36
Polnilni tok (najv.)	A	2	4
Čas polnjenja PowerTube 750 pribl. ^{B)}	h	11	6
Čas polnjenja PowerPack 400 pribl. ^{B)}	h	6	3,5
Delovna temperatura	°C	0 ... 40	0 ... 40
Temperatura skladiščenja	°C	10 ... 40	10 ... 40
Teža, pribl.	kg	0,53	0,7
Vrsta zaščite		IP40	IP40

A) za uporabo z Boschevimi električnimi kolesi eBike nove generacije **the smart system** s podporo do **45 km/h** (Performance Line Speed)

B) Čas polnjenja drugih akumulatorskih baterij električnega kolesa eBike lahko najdete na spletni strani: www.bosch-ebike.com.

Navedbe veljajo za nazivno napetost [U] 230 V. Pri drugih napetostih in izvedbah, specifičnih za posamezne države, se lahko te navedbe razlikujejo.

Delovanje

Uporaba

Prikipolnilnika na omrežje (glejte sliko A)

► **Upoštevajte napetost omrežja!** Napetost vira električne energije se mora ujemati s podatki na tipski ploščici polnilnika. Polnilnike, označene z 230 V, lahko priključite tudi na napetost 220 V.

Vtič **(3)** omrežnega kabla vstavite v vtičnico **(2)** na polnilniku.

V skladu z nacionalnimi predpisi omrežni kabel priključite na električno omrežje.

Polnjenje odstranjene akumulatorske baterije električnega kolesa eBike (glejte slike B–F)

Izklopite akumulatorsko baterijo električnega kolesa eBike in jo odstranite iz držala na električnem kolesu eBike. Preberite in upoštevajte navodila za uporabo akumulatorske baterije električnega kolesa eBike.

► **Akumulatorsko baterijo električnega kolesa eBike odložite zgolj na čiste površine.** Še posebej pazite na to, da se polnilna vtičnica in kontakti ne umažejo, npr. s peskom ali zemljo.

Polnilni vtič **(5)** polnilnika vstavite v polnilno vtičnico **(6)** na akumulatorski bateriji električnega kolesa eBike.

Polnjenje akumulatorske baterije električnega kolesa eBike na električnem kolesu eBike (glejte slike G–I)

Izklopite akumulatorsko baterijo električnega kolesa eBike. Očistite pokrov polnilne vtičnice **(14)**. Še posebej pazite na to, da se polnilna vtičnica in kontakti ne umažejo, npr. s peskom ali zemljo. Privzdignite pokrov polnilne vtičnice **(14)** in polnilni vtič **(5)** vstavite v polnilno vtičnico **(6)**.

► **Zaradi segrevanja polnilnika med polnjenjem lahko pride do požara. Akumulatorske baterije električnega kolesa eBike polnite, ko so nameščene na električnem kolesu eBike, zgolj v suhem stanju in na ognjevarnem mestu.** Če to ni mogoče, akumulatorsko baterijo električnega kolesa eBike odstranite iz držala in jo napolnite na primernejšem mestu. Preberite in upoštevajte navodila za uporabo akumulatorske baterije električnega kolesa eBike.

Polnjenje

Polnjenje se začne takoj, ko je polnilnik povezan z akumulatorsko baterijo električnega kolesa eBike oz. s polnilno vtičnico na električnem kolesu eBike in električnim omrežjem.

Opomba: polnjenje je mogoče samo, ko je temperatura akumulatorske baterije električnega kolesa v dopustnem temperaturnem območju za polnjenje.

Opomba: med polnjenjem se pogonska enota izklopi. Polnjenje akumulatorske baterije električnega kolesa eBike je mogoče z računalnikom ali brez njega. Brez računalnika lahko polnjenje akumulatorske baterije električnega kolesa eBike spremljate na prikazu stanja napoljenosti akumulatorske baterije **(7)** in po potrebi na upravljalni enoti. Ko je računalnik priključen, se na zaslonu prikaže ustrezno sporočilo.

Stanje napoljenosti je prikazano s prikazom stanja napoljenosti akumulatorske baterije **(7)** na akumulatorski bateriji električnega kolesa eBike, na upravljalni enoti in po potrebi na računalniku.

Med polnjenjem na akumulatorski bateriji električnega kolesa eBike svetijo LED-diode prikaza stanja napoljenosti akumulatorske baterije **(7)**. Vsaka LED-dioda, ki neprekinjeno sveti, ustreza pribl. 20 % napoljenosti. Utripajoča LED-dioda kaže polnjenje naslednjih 20 %.

Ko je akumulatorska baterija električnega kolesa eBike povsem napolnjena, LED-diode nemudoma ugasnejo, računalnik pa se izklopi. Polnjenje se zaključi. Če na akumulatorski bateriji električnega kolesa eBike pritisnete tipko za vklop/izklop **(8)**, se za 5 sekunde prikaže stanje napoljenosti.

Polnilnik odklopite iz električnega omrežja, akumulatorsko baterijo električnega kolesa eBike pa s polnilnika.



Akumulatorska baterija električnega kolesa eBike se samodejno izklopi, ko jo odklopite s polnilnika.

Opomba: če ste akumulatorsko baterijo polnili na električnem kolesu eBike, po polnjenju polnilno vtičnico **(6)** skrbno pokrijte s pokrovom **(14)**, da vanjo ne more zaiti umazanja ali voda.

Če akumulatorske baterije električnega kolesa eBike po polnjenju ne odklopite s polnilnika, se polnilnik po nekaj urah ponovno vključi, preveri stanje napoljenosti akumulatorske baterije električnega kolesa eBike in jo po potrebi ponovno začne polniti.

Napake – vzroki in pomoč

Vzrok	Ukrepi
 <p>Akumulatorska baterija električnega kolesa eBike je okvarjena</p>	<p>Na akumulatorski bateriji električnega kolesa eBike utripata dve LED-diodi.</p> <p>Obrnite se na pooblaščenega prodajalca koles.</p>

Vzrok	Ukrepi
 <p>Akumulatorska baterija električnega kolesa eBike je pretopla ali prehladna</p>	<p>Na akumulatorski bateriji električnega kolesa eBike utripajo tri LED-diode.</p> <p>Akumulatorsko baterijo električnega kolesa eBike odklopite s polnilnika, dokler ni dosežen temperaturni razpon za polnjenje.</p> <p>Akumulatorsko baterijo električnega kolesa eBike priklopite na polnilnik šele, ko akumulatorska baterija doseže dopustno polnilno temperaturo.</p>
 <p>Polnilnik ne polni.</p>	<p>Nobena LED-dioda ne utripa (odvisno od stanja napoljenosti akumulatorske baterije električnega kolesa eBike trajno sveti ena ali več LED-diod).</p> <p>Obrnite se na pooblaščenega prodajalca koles.</p>
<p>Polnjenje ni mogoče (na akumulatorski bateriji električnega kolesa eBike ni prikaza)</p>	
<p>Vtič ni pravilno vstavljen</p>	<p>Preverite vse vtične spoje.</p>
<p>Kontakti na akumulatorski bateriji električnega kolesa eBike so umazani</p>	<p>Previdno očistite kontakte na akumulatorski bateriji električnega kolesa eBike.</p>
<p>Vtičnica, kabel ali polnilnik v okvari</p>	<p>Preverite omrežno napetost, pooblaščen prodajalec koles naj preveri delovanje polnilnika.</p>
<p>Akumulatorska baterija električnega kolesa eBike je okvarjena</p> <p>Obrnite se na pooblaščenega prodajalca koles.</p>	

Vzdrževanje in servisiranje

Vzdrževanje in čiščenje

Če se polnilnik pokvari, se obrnite na pooblaščenega prodajalca koles.

Polnilnik očistite s suho krpo.

Servisna služba in svetovanje uporabnikom

Z vsemi vprašanji o električnem kolesu eBike in njegovih komponentah se obrnite na pooblaščenega prodajalca koles. Podatke za stik s pooblaščenimi prodajalci koles najdete na spletni strani www.bosch-ebike.com.

Ravnanje z odpadnim materialom in snovi v stranskih proizvodih

Podatki o snoveh v stranskih proizvodih so na voljo na naslednji povezavi:

www.bosch-ebike.com/en/material-compliance.

Električnih koles in njihovih komponent ne odvrzite med gospodinjne odpadke!



Pogonsko enoto, računalnik z upravljalno enoto, akumulatorsko baterijo za električno kolo eBike, senzor hitrosti, pribor in embalažo oddajte v okolju prijazno recikliranje.

Prepričajte se, da so osebni podatki izbrisani iz naprave.

Preden električno napravo zavržete med odpadke, morate iz izdelka odstraniti odstranljive baterije in jih oddati v zabojsnik za ločeno zbiranje baterij.



Odslužene električne naprave (v skladu z Direktivo 2012/19/EU) in okvarjene ali izrabljene akumulatorske/navadne baterije (v skladu z Direktivo 2006/66/ES) je treba zbirati ločeno in jih okolju prijazno reciklirati.

Ločeno zbiranje električnih naprav je namenjeno vnaprejšnjemu ločevanju materialov in omogoča ustrezno ravnanje z odpadki in reciklažo surovin, s tem pa varuje okolje in ljudi.

Prosimo, da neuporabne komponente Boschevega električnega kolesa eBike predate pooblaščenemu prodajalcu koles, ki jih bo prevzel brezplačno, ali zbirališču odpadkov.



Pridržujemo si pravico do sprememb.

Sigurnosne napomene



Treba pročitati sve sigurnosne napomene i upute. Propusti do kojih može doći uslijed nepridržavanja sigurnosnih

napomena i uputa mogu uzrokovati električni udar, požar i/ili teške ozljede.

Sačuvajte sve sigurnosne napomene i upute za buduću primjenu.

Pojam **punjač**, koji se koristi u ovim uputama za uporabu, odnosi se na sve originalne Bosch punjače generacije sustava **the smart system**.

Pojam **eBike baterija**, koji se koristi u ovim uputama za uporabu, odnosi se na sve originalne Bosch eBike baterije generacije sustava **the smart system**.

► **Pročitajte i pridržavajte se sigurnosnih napomena i uputa u svim uputama za uporabu eBike sustava te u uputama za uporabu vašeg e-bicikla.**

► **Nakon punjenja na e-biciklu zatvorite utičnicu za punjenje poklopcem.** Time se osigurava da prljavština ili voda ne može prodrjeti.



Punjač držite dalje od kiše ili vlage.

Prodiranje vode u punjač povećava opasnost od električnog udara.

► **Punite samo Bosch litij-ionske baterije dopuštene za e-bicikle kapaciteta od 6,7 Ah (od 20 baterijskih ćelija).** Napon baterije mora odgovarati naponu punjenja baterije u punjaču. Punite samo punjive baterije. U suprotnom postoji opasnost od požara i eksplozije.

- **Punjač održavajte čistim.** Zbog nečistoće postoji opasnost od električnog udara.
- **Prije svake uporabe provjerite punjač, kabel i utikač. Punjač ne koristite ako ste ustanovili oštećenja. Ne otvarajte punjač.** Oštećeni punjači, kabel i utikač povećavaju opasnost od električnog udara.
- **Ne radite punjačem na lako zapaljivoj podlozi (npr. papir, tekstil itd.) odn. u zapaljivoj okolini.** Zbog zagrijavanja punjača pri punjenju postoji opasnost od požara.
- **Budite oprezni ako dodirujete punjač za vrijeme punjenja. Nosite zaštitne rukavice.** Punjač bi se mogao jako zagrijati posebice pri visokim okolnim temperaturama.
- **U slučaju oštećenja ili nestručne upotrebe eBike baterije mogu početi izlaziti pare. Dovedite svježi zrak i u slučaju potrebe zatražite liječničku pomoć.** Pare mogu nadražiti dišne puteve.
- **eBike baterija ne smije se puniti bez nadzora.**
- **Djeca mlađa od 8 godina ne smiju upotrebljavati punjač. Djeca starija od 8 godina i osobe, koje zbog svojih fizičkih, osjetilnih ili mentalnih sposobnosti ili zbog svog neiskustva i neznanja nisu u stanju sigurno rukovati punjačem, smiju ga koristiti samo pod nadzorom ili prema uputama odgovorne osobe. Djeca moraju biti pod nadzorom prilikom korištenja, čišćenja i održavanja. Djeca se ne smiju igrati s punjačem.** U suprotnom postoji opasnost od pogrešnog rukovanja i ozljeda.
- Na donjoj strani punjača nalazi se naljepnica s napomenom na engleskom jeziku (u prikazu na stranici sa slikama označena je brojem **(4)**) i sljedećim sadržajem:

Koristiti SAMO s BOSCH litij-ionskim baterijama!

eBike Battery Charger BPC3200

2A Charger

EB12.110.016

Input: 220-240V ~ 50-60Hz 1.0A

Output: 36V = 2A

Made in China

Robert Bosch GmbH

72757 Reutlingen Germany



TUV-026772-EA



Use ONLY with BOSCH Li-Ion batteries

eBike Battery Charger BPC3400

4A Charger

EB12.110.001

Input: 220-240V ~ 50-60Hz 1.65A

Output: 36V = 4A

Made in Vietnam

Robert Bosch GmbH

72757 Reutlingen, Germany

Li-Ion

Use ONLY with BOSCH Li-Ion batteries



ESV210013



eBike Battery Charger BPC3403

4A Charger

EB12.110.01F

Input: 220-240 V ~ 50-60 Hz 1.65 A

Output: 36 V = 4 A

Made in Vietnam

Robert Bosch GmbH

72757 Reutlingen, Germany

Li-Ion

Use ONLY with BOSCH Li-Ion batteries



Opis proizvoda i radova

Namjenska uporaba

Osim ovdje prikazanih funkcija može se dogoditi da se u svakom trenutku uvode izmjene softvera za uklanjanje pogrešaka i za promjene funkcija.

Bosch eBike punjači su namijenjeni isključivo za punjenje Bosch eBike baterija i ne smiju se koristiti u druge svrhe.

Ovdje prikazani Bosch eBike punjači kompatibilni su s Bosch eBike baterijama nove generacije sustava **the smart system**.

Punjač BPC3403 je namijenjen samo za punjenje Bosch e-bicikala nove generacije sustava **the smart system** s režimom rada do **45 km/h** (Performance Line Speed).

Prikazani dijelovi uređaja

Numeriranje prikazanih komponenti odnosi se na prikaze na stranicama sa slikama koje se nalaze na početku ove upute.

Pojedini prikazi u ovoj uputi za uporabu mogu neznatno odstupati od stvarnih okolnosti ovisno o opremi vašeg e-bicikla.

- (1) Punjač
- (2) Konektor
- (3) Utikač uređaja
- (4) Sigurnosne napomene za punjač
- (5) Utikač za punjenje
- (6) Utičnica za utikač za punjenje
- (7) Pokazivač radnog stanja i stanja napunjenosti
- (8) Tipka za uključivanje/isključivanje eBike baterije
- (9) PowerTube
- (10) CompactTube
- (11) PowerMore
- (12) PowerPack
- (13) Baterija u nosaču prtljage
- (14) Poklopac utičnice za punjenje

Tehnički podaci

Punjač		2A Charger	4A Charger
Kod proizvoda		BPC3200	BPC3400 BPC3403 ^{A)}
Nazivni napon	V~	220 ... 240	220 ... 240
Frekvencija	Hz	50 ... 60	50 ... 60
Napon punjača baterija	V=	36	36
Struja punjenja (maks.)	A	2	4
Vrijeme punjenja PowerTube 750 oko ^{B)}	h	11	6
Vrijeme punjenja PowerPack 400 oko ^{B)}	h	6	3,5
Radna temperatura	°C	0 ... 40	0 ... 40
Temperatura skladištenja	°C	10 ... 40	10 ... 40
Težina cca.	kg	0,53	0,7
Vrsta zaštite		IP40	IP40

A) za korištenje s Bosch e-biciklima nove generacije sustava **the smart system** s režimom rada do **45 km/h** (Performance Line Speed)

B) Vrijeme punjenja drugih eBike baterija naći ćete na internetskoj stranici: www.bosch-ebike.com.

Podaci vrijede za nazivni napon [U] od 230 V. U slučaju odstupanja napona i u izvedbama specifičnim za dotičnu zemlju, ovi podaci mogu varirati.

Rad

Puštanje u rad

Prključivanje punjača na električnu mrežu (vidjeti sliku A)

- ▶ **Pridrđavajte se mrežnog napona!** Napon izvora struje mora se podudarati s podacima na tipskoj pločici punjača. Punjači označeni sa 230 V mogu raditi i na 220 V.

Utikač uređaja **(3)** mrežnog kabela utaknite u konektor **(2)** na punjaču.

Prključite mrežni kabel (specifičan za dotičnu zemlju) na električnu mrežu.

Punjenje izvađene eBike baterije (vidjeti slike B–F)

Isključite eBike bateriju i izvadite je iz nosača na e-biciklu. Pročitajte i pridrđavajte se uputa za uporabu eBike baterije.

- ▶ **eBike bateriju odložite samo na čiste površine.**

Posebice izbjegavajte da se prljavština nakupi na utičnici za punjenje i na kontaktima, npr. pijesak ili zemlja.

Utikač za punjenje **(5)** punjača utaknite u utičnicu za punjenje **(6)** na eBike bateriji.

Punjenje eBike baterije na e-biciklu (vidjeti slike G–I)

Isključite eBike bateriju. Očistite poklopac utičnice za punjenje **(14)**. Posebice izbjegavajte da se prljavština nakupi na utičnici za punjenje i na kontaktima, npr. pijesak ili zemlja. Podignite poklopac utičnice za punjenje **(14)** i utaknite utikač za punjenje **(5)** u utičnicu za punjenje **(6)**.

- ▶ **Postoji opasnost od požara zbog zagrijavanja punjača prilikom punjenja. eBike baterije na e-biciklu puniti samo u suhom stanju i na mjestu na kojem ne postoji opasnost od požara.** Ukoliko to nije moguće, eBike bateriju izvadite iz nosača i napunite je na nekom prikladnijem mjestu. Pročitajte i pridrđavajte se uputa za uporabu eBike baterije.

Punjenje

Proces punjenja započinje kada je punjač spojen na eBike bateriju odn. utaknut u utičnicu za punjenje na e-biciklu i spojen na električnu mrežu.

Napomena: Proces punjenja je moguć samo ako je temperatura eBike baterije u dopuštenom području temperature punjenja.

Napomena: Tijekom procesa punjenja deaktivira se pogonska jedinica.

Punjenje eBike baterije je moguće sa ili bez putnog računala. Proces punjenja možete promatrati na pokazivaču stanja napunjenosti **(7)** bez putnog računala i eventualno na upravljačkoj jedinici.

Kada je prključeno putno računalo, na zaslonu se prikazuje odgovarajuća obavijest.

Stanje napunjenosti se prikazuje pomoću pokazivača stanja napunjenosti **(7)** na eBike bateriji, upravljačkoj jedinici i eventualno na putnom računalu.

Tijekom procesa punjenja svijetle LED lampice pokazivača stanja napunjenosti **(7)** eBike baterije. Svaka LED lampica koja stalno svijetli odgovara 20 % kapaciteta napunjenosti. LED lampica koja treperi prikazuje stanje napunjenosti uvećano za još 20 %.

Ako je eBike baterija potpuno napunjena, LED lampice se odmah gase, a putno računalo se isključuje. Proces punjenja je završen. Pritiskom na tipku za uključivanje/isključivanje **(8)** eBike baterije može se prikazati stanje napunjenosti u trajanju od **5** sekunde.



Odvojite punjač od električne mreže, a potom eBike bateriju izvadite iz punjača.

Kada eBike bateriju izvadite iz punjača, ona se isključuje automatski.

Napomena: Ako ste bateriju punili na e-biciklu, nakon procesa punjenja pažljivo zatvorite utičnicu za punjenje **(6)** poklopcem **(14)** kako prljavština ili voda ne bi mogla prodrijeti u nju.

Ukoliko nakon punjenja eBike bateriju ne izvadite iz punjača, punjač se nakon nekoliko sati ponovno uključuje, provjerava stanje napunjenosti eBike baterije i po potrebi ponovno započinje s procesom punjenja.

Smetnje – uzroci i pomoć

Uzrok	Pomoć
 <p>Neispravna eBike baterija</p>	<p>Trepere dvije LED lampice na eBike bateriji.</p> <p>Obratite se ovlaštenom trgovcu bicikala.</p>
 <p>eBike baterija je pretopla ili prehladna</p>	<p>Trepere tri LED lampice na eBike bateriji.</p> <p>eBike bateriju izvadite iz punjača sve dok se ne postigne područje temperature punjenja.</p> <p>eBike bateriju ponovno umetnite u punjač tek nakon što je postigao dopuštenu temperaturu punjenja.</p>

Uzrok	Pomoć
 <p>Punjač ne puni.</p>	<p>Ne treperi niti jedna LED lampica (ovisno o stanju napunjenosti eBike baterije stalno svijetli jedna ili više LED lampica).</p> <p>Obratite se ovlaštenom trgovcu bicikala.</p>
<p>Nije moguć proces punjenja (nema pokazivača eBike baterije)</p>	
Utikač nije ispravno utaknut	Provjerite sve utične spojeve.
Zaprljani su kontakti eBike baterije	Pažljivo očistite kontakte eBike baterije.
Utičnica, kabel ili punjač je neispravan	Provjerite mrežni napon, provjeru punjača prepustite trgovcu bicikala.
Neispravna eBike baterija	Obratite se ovlaštenom trgovcu bicikala.

Održavanje i servisiranje

Održavanje i čišćenje

Ukoliko dođe do kvara na punjaču, obratite se ovlaštenom trgovcu bicikala.

Očistite punjač suhom krpom.

Servisna služba i savjeti o uporabi

Za sva pitanja glede e-bicikla i njegovih komponenti obratite se ovlaštenom trgovcu bicikala.

Kontakt podatke ovlaštenih trgovaca bicikala naći ćete na internetskoj stranici www.bosch-ebike.com.

Zbrinjavanje i materijali u proizvodima

Informacije o materijalima u proizvodima možete pronaći na sljedećoj poveznici:

www.bosch-ebike.com/en/material-compliance.

E-bicikle i njihove komponente ne bacajte u kućni otpad!



Pogonsku jedinicu, putno računalo uklj. upravljačku jedinicu, eBike bateriju, senzor brzine, pribor i ambalažu treba dovesti na ekološki prihvatljivo recikliranje.

Sami provjerite jesu li osobni podaci izbrisani s uređaja.

Baterije koje se mogu izvaditi iz električnog uređaja, a da se ne unište, treba izvaditi prije zbrinjavanja i odvojeno reciklirati.



Sukladno europskoj Direktivi 2012/19/EU električni uređaji koji više nisu uporabivi i sukladno europskoj Direktivi 2006/66/EZ neispravne ili istrošene akubaterije/baterije moraju se odvojeno sakupljati i dovesti na ekološki prihvatljivo recikliranje.

Odvojeno sakupljanje električnih uređaja služi za njihovo prethodno razvrstavanje po vrsti i podržava pravilnu obradu i uporabu sirovina čime se štite ljudi i okoliš.

Molimo besplatno predajte ovlaštenom trgovcu bicikala ili u reciklažno dvorište neuporabive Bosch komponente e-bicikla.



Zadržavamo pravo promjena.

Ohutusnõuded



Lugege läbi kõik ohutusnõuded ja juhised. Ohutusnõuete ja juhiste eiramine võib kaasa tuua elektrilöögi, tulekahju ja/või

raskeid vigastusi.

Hoidke kõik ohutusnõuded ja juhised edasiseks kasutamiseks hoolikalt alles.

Selles kasutusjuhendis kasutatud mõistega **laadimiseseade** tähistatakse kõiki Boschi süsteemipõlvkonna **the smart system** laadimiseseadmeid.

Selles kasutusjuhendis kasutatud mõiste **eBike'i aku** käib kõigi Boschi süsteemipõlvkonna **the smart system** originaalsete eBike'i akude kohta.

- ▶ **Lugege läbi eBike-süsteemi kõikides kasutusjuhendites ning eBike'i kasutusjuhendis toodud ohutusnõuded ja juhised ning järgige neid.**
- ▶ **Sulgege eBike'i laadimisepesa pärast laadimist hoolikalt kattega.** Sellega tagatakse, et mustust ja vett sisse ei tungi.



Kaitske laadimiseseadet vihma ja niiskuse eest. Kui elektrilisele tööriista on sattunud vett, tekib elektrilöögi oht.

- ▶ **Laadige ainult eBike'il kasutamiseks lubatud Boschi Li-ioonakusid alates mahutavusest 6,7 Ah (alates 20 akuelemendist). Aku pinget peab vastama laadimiseseadme akulaadimisingele. Laadige ainult taasklaetavaid akusid.** Vastasel korral on tulekahju- ja plahvatusoht.
- ▶ **Hoidke laadimiseseade puhas.** Määrumine suurendab elektrilöögi ohtu.

- ▶ **Iga kord enne kasutamist kontrollige laadimiseseade, võrgujuhe ja pistik üle.** Kahjustuste tuvastamise korral ärge võtke laadimiseseadet kasutusse. Ärge avage laadimiseseadet. Kahjustada saanud laadimiseseadmed, võrgujuhtmed ja pistikud suurendavad elektrilöögi ohtu.
- ▶ **Ärge kasutage laadimiseseadet kergesti süttival aluspinnal (nt paber, kangas) ega tuleohtlikus keskkonnas.** Laadimiseseade läheb kasutamisel kuumaks, tekitades põlengu ohtu.
- ▶ **Olge ettevaatlik, kui te laadimiseseadet laadimise ajal puudutate. Kandke kaitsekindaid.** Laadimiseseade võib kuumeneda, seda eelkõige siis, kui ümbritseva keskkonna temperatuur on kõrge.
- ▶ **eBike'i aku vigastamise või otstarbele mittevastava kasutamise korral võivad väljuda aaurud. Õhutage ruumi, halva enesetunde korral pöörduge arsti poole.** Aaurud võivad ärritada hingamisteid.
- ▶ **eBike-akut ei tohi jätta laadimise ajaks järelevalveta.**
- ▶ **Alla 8 aasta vanused lapsed ei tohi laadimiseseadet kasutada. Lapsed alates 8. eluaastast ja inimesed, kelle füüsilised, meelelised või vaimsed võimed ei võimalda seadet ohutult käsitseda või kellel puuduvad seadme kasutamiseks vajalikud kogemused ja teadmised, tohivad seadet kasutada vaid vastutava isiku järelevalvel või juhendamisel. Ärge jätke lapsi seadme kasutamise, puhastamise ja hooldamise ajal järelevalveta. Lapsed ei tohi laadimiseseadmega mängida.** Vastasel korral on väärkäsitsemise ja vigastuste oht.
- ▶ **Laadimiseseadme alumisel küljel asub kleebis inglisekeelse juhise (jooniste leheküljel oleval kujutisel tähistatud numbriga (4)) ja järgmise sisuga:**

Kasutage AINULT BOSCHI liitiumioonakudega!

eBike Battery Charger BPC3200
2A Charger
EB12.110.016
Input: 220-240V ~ 50-60Hz 1.0A
Output: 36V = 2A
Made in China
Robert Bosch GmbH
72757 Reutlingen Germany



Use ONLY with BOSCH Li-Ion batteries

eBike Battery Charger BPC3400

4A Charger
EB12.110.001

Input: 220-240 V ~ 50-60 Hz 1.65 A
Output: 36 V = 4 A
Made in Vietnam
Robert Bosch GmbH
72757 Reutlingen, Germany

Li-Ion
Use ONLY with BOSCH Li-Ion batteries



eBike Battery Charger BPC3403

4A Charger

EB12.110.01F

Input: 220-240 V ~ 50-60 Hz 1.65 A

Output: 36 V = 4 A

Made in Vietnam

Robert Bosch GmbH

72757 Reutlingen, Germany

Li-Ion

Use ONLY with BOSCH Li-Ion batteries



Toote kirjeldus ja kasutusjuhend

Nüetekohane kasutamine

Lisaks kirjeldatud funktsioonidele võidakse mis tahes ajal lisada tarkvaramuudatusi vigade kõrvaldamiseks ja funktsioonide laiendamiseks.

Boschi eBike'i laadimisseadmed on mõeldud üksnes Boschi eBike'i akude laadimiseks ning neid ei tohi kasutada muul otstarbel.

Siin kujutatud Bosch eBike'i laadimisseadmed on ühilduvad Boschi uue süsteemipõlvkonna **the smart system** eBike'i akudega.

Laadimisseade BPC3403 on ette nähtud ainult Boschi uue süsteemipõlvkonna **the smart system** eBike'ide toega kuni **45 km/h** (Performance Line Speed) laadimiseks.

Seadme osad

Seadme osade numeratsiooni aluseks on kasutusjuhendi alguses sisalduvatel jooniste lehekülgedel toodud numbrid.

Tehnilised andmed

Laadimisseade		2A Charger	4A Charger
Tootekood		BPC3200	BPC3400 BPC3403 ^{A)}
Nimipinge	V~	220 ... 240	220 ... 240
Sagedus	Hz	50 ... 60	50 ... 60
Aku laadimispinge	V=	36	36
Laadimisvool (max)	A	2	4
PowerTube 750 laadimisaeg umbes ^{B)}	h	11	6
PowerPack 400 laadimisaeg umbes ^{B)}	h	6	3,5
Töötemperatuur	°C	0 ... 40	0 ... 40
Hoiutemperatuur	°C	10 ... 40	10 ... 40
Kaal, u	kg	0,53	0,7
Kaitseklass		IP40	IP40

A) kasutamiseks Boschi uue süsteemipõlvkonna **the smart system** toega kuni **45 km/h** (Performance Line Speed) eBike'idega

B) Muude eBike'i akude laadimisajad leiate veebisaidilt: www.bosch-ebike.com.

Andmed kehtivad nimipingel [U] 230 V. Teistsuguste pingete ja kasutusriigis spetsiifiliste mudelite puhul võivad toodud andmed olla erinevad.

Selles kasutusjuhendis esitatud kujutised võivad olenevalt eBike'i varustusest tegelikkusest vähesel määral erineda.

- (1) Laadimisseade
- (2) Seadmepesa
- (3) Seadmepistik
- (4) Laadimisseadme ohutusnõuded
- (5) Laadimispistik
- (6) Laadimispistiku pesa
- (7) Töö- ja laetusseisundi näidik
- (8) eBike'i aku sisse/välja nupp
- (9) PowerTube
- (10) CompactTube
- (11) PowerMore
- (12) PowerPack
- (13) Pakiraamiaku
- (14) Laadimispesa kate

Kasutus

Seadme kasutuselevõtt

Laadimiseadme ühendamine vooluvõrguga (vt joonis A)

► **Pöörake tähelepanu võrgupingele!** Võrgupinge peab ühtima laadimiseadme andmesildil märgitud pingega. Andmesildil toodud 230 V seadmeid võib kasutada ka 220 V võrgupinge korral.

Ühendage võrgujuhtme pistik **(3)** laadimiseadme pessa **(2)**.

Ühendage võrgujuhe vooluvõrguga.

Eemaldatud eBike'i akude laadimine (vaata jooniseid B–F)

Lülitage eBike'i aku välja ja eemaldage see hoidikust eBike'il. Lugege ja järgige selleks eBike'i aku kasutusjuhendit.

► **Asetage eBike'i aku ainult puhastele pindadele.** Eriti vältige laadimisepesa ja kontaktide määrdumist nt liiva või mullaga.

Ühendage laadimiseadme laadimispistik **(5)** eBike'i aku laadimisepesaga **(6)**.

eBike'i aku laadimine eBike'il (vaata jooniseid G–I)

Lülitage eBike'i aku välja. Puhastage laadimisepesa kate **(14)**. Eriti vältige laadimisepesa ja kontaktide määrdumist nt liiva või mullaga. Eemaldage laadimisepesa kate **(14)** ja ühendage laadimispistik **(5)** laadimisepesaga **(6)**.

► **Laadimiseadme kuumenemise tõttu laadimise ajal on tulekahjuoht. Laadige eBike'i akut eBike'il ainult kuivalt ja tulekindlas kohas.** Kui see ei ole võimalik, võtke eBike'i aku hoidikust välja ja laadige seda sobivas kohas. Lugege ja järgige selleks eBike'i aku kasutusjuhendit.

Laadimisprotsess

Laadimistoiming algab, kui laadimiseadme on eBike'i akuga või eBike'i laadimisepesaga ja vooluvõrguga ühendatud.

Märkus: Laadida saab vaid siis, kui eBike-aku laadimistemperatuur on lubatud vahemikus.

Märkus: Laadimise ajal ajam inaktiveeritakse.

eBike'i aku laadimine on võimalik pardaarvutiga või ilma pardaarvutita. Ilma pardaarvutita saab laadimistoimingut jälgida laetusseisundi näidikul **(7)** ja vajadusel juhtpuldil.

Ühendatud pardaarvuti korral kuvatakse vastav teade ekraanil.

Laetusseisundit kuvatakse eBike'i aku laetusseisundi näidikul **(7)**, juhtpuldil ja võimaluse korral pardaarvutil.

Laadimistoimingu kestel põlevad eBike'i akul laetusseisundi näidiku **(7)** LEDid. Iga pidevalt põlev LED vastab umbes 20% laetuse mahule. Vilkuv LED näitab järgmise 20% laadimist.

Kui eBike'i aku on täielikult laetud, kustuvad LEDid kohe ja pardaarvuti lülitatakse välja. Laadimistoiming lõpetatakse. eBike'i akul olevat sisse/välja nuppu **(8)** vajutades saab lasta **5** sekundiks kuvada laetusseisundit.

Lahutage laadimiseadme vooluvõrgust ja eemaldage aku laadimiseadmest.

Laadimiseadmest lahutamisel lülitatakse eBike'i aku automaatselt välja.

Suunis: kui laadisite eBike'il, sulgege laadimistoimingu järel laadimisepesa **(6)** hoolikalt kattega **(14)**, et mustus või vesi ei saaks sisse tungida.

Kui laadimiseadet ei lahutata pärast laadimist eBike'i akust, lülitub laadimiseadme mõne tunni järel uuesti sisse, kontrollib eBike'i aku laetusseisundit ja alustab vajadusel uuesti laadimistoimingut.

Vead – põhjused ja kõrvaldamine

Põhjus	Abi
 <p>eBike'i aku on defektne</p>	<p>Kaks LEDi vilguvad eBike'i akul.</p> <p>Pöörduge volitatud jalgrattamüüja poole.</p>
 <p>eBike'i aku on liiga soe või liiga külm</p>	<p>Kolm LEDi vilguvad eBike'i akul.</p> <p>Lahutage eBike'i aku kuni laadimistemperatuuri saavutamiseni laadimiseadmest.</p> <p>Ühendage eBike'i aku laadimiseadmega alles siis, kui ta on saavutanud lubatud laadimistemperatuuri.</p>
 <p>Laadimiseadme ei lae.</p>	<p>Ükski LED ei vilgu (olenevalt eBike'i aku laetusseisundist põleb pidevalt üks või mitu LEDi).</p> <p>Pöörduge volitatud jalgrattamüüja poole.</p>
<p>Laadimistoiming ei ole võimalik (eBike'i akul puudub näit)</p>	
Pistik ei ole õigesti ühendatud	Kontrollige kõiki pistikühendusi.
eBike'i aku kontaktid on määrdunud	Puhastage eBike'i aku kontakte ettevaatlikult.

Põhjus	Abi
Pistikupesa, kaabel või laadimisseade on defektsed	Kontrollige võrgupinget, laske laadimisseadet jalgrattamüüjal kontrollida.
eBike'i aku on defektn	Pöörduge volitatud jalgrattamüüja poole.

Hooldus ja korrashoid

Hooldus ja puhastus

Kui laadimisseadme töös peaks esinema tõrkeid, pöörduge volitatud jalgrattamüüjate poole.

Puhastage laadimisseadet kuiva riidelapiga.

Müüjajärgne teenindus ja kasutusala neostamine

Kõigi küsimuste korral eBike'i ja selle komponentide kohta pöörduge volitatud jalgrattamüüja poole.

Volitatud jalgrattamüüjate kontaktandmed leiate veebisaidilt www.bosch-ebike.com.

Jäätmekäitlus ja ained toodetes

Toodetes leiduvate ainete andmed leiate lingilt: www.bosch-ebike.com/en/material-compliance.

Ärge visake oma eBike'i ega selle komponente olmejäätmete hulka!



Ajamisõlm, pardaarvuti koos juhtpuldiga, e-Bike'i aku, kiiruseandur, lisavarustus ja pakendid tuleb loodushoidlikult taaskasutusse suunata.

Veenduge ise, et isikuandmed on seadmest kustutatud.

Akud, mida saab elektrilisest seadmest seda purustamata välja võtta, tuleb enne jäätmekäitlust ise eemaldada ja eraldi akude kogumiskohta saata.



Vastavalt Euroopa Liidu direktiivile 2012/19/EL elektri- ja elektroonikaseadmete jäätmete kohta ja vastavalt direktiivile 2006/66/EÜ tuleb defektsed või kasutusressursi ammendanud akud/patareid eraldi kokku koguda ja keskkonnasäästlikult kringlusse võtta.

Elektriliste seadmete eraldi kogumist kasutatakse sordipuhtaks eelsorteerimiseks ja see toetab toorainete korrahast käsitsemist ning taaskasutamist ja säästab sellega inimest ning keskkonda.

Andke Boschi eBike'i kasutusressursi ammendanud komponendid tasuta volitatud jalgrattamüüjale või viige jäätmejaama.



Tootja jätab endale õiguse muudatuste tegemiseks.

Drošības noteikumi



Izlasiet drošības noteikumus un norādījumus lietošanai. Drošības noteikumu un norādījumu neievērošana

var izraisīt aizdegšanos un būt par cēloni elektriskajam triecienam vai nopietnam savainojumam.

Pēc izlasīšanas uzglabājiet šos noteikumus turpmākai izmantošanai.

Šajā lietošanas pamācībā izmantotais termins **uzlādes ierīce** attiecas uz visiem oriģinālajiem Bosch uzlādes ierīcēm, kas pieder sistēmas **the smart system** paaudzei.

Šajā lietošanas pamācībā izmantotais termins **eBike akumulators** attiecas uz visiem oriģinālajiem Bosch elektrovēlosipēdu eBike akumulatoriem, kas pieder sistēmas **the smart system** paaudzei.

- ▶ **Izlasiet un ievērojiet visu elektrovēlosipēda eBike sistēmu lietošanas pamācībās un paša elektrovēlosipēda eBike lietošanas pamācība sniegtos drošības noteikumus un lietošanas norādījumus.**
- ▶ **Rūpīgi aizveriet uzlādes pieslēgvietu ar pārsegu uz elektrovēlosipēda eBike pēc uzlādes beigām.** Tā jūs nodrošināt, ka tajā neiekļūst netīrumi vai ūdens.



Neturiet uzlādes ierīci lietū vai mitrumā. Ja uzlādes ierīcē iekļūst ūdens, pieaug risks saņemt elektrisko triecienu.

- ▶ **Uzlādējiet tikai elektrovēlosipēdiem eBike atļautus litija-jonu akumulatorus ar minimālo ietilpību 6,7 Ah (20 akumulatora šūnas un vairāk). Akumulatora spriegumam jāatbilst uzlādes ierīces nodrošinātajam akumulatora uzlādes spriegumam. Lādējiet tikai atkārtoti uzlādējamus akumulatorus.** Pretējā gadījumā pastāv aizdegšanās un sprādziena risks.
- ▶ **Uzturiet uzlādes ierīci tīru.** Netīrumi var radīt elektriskā trieciena saņemšanas briesmas.

- ▶ **Ik reizi pirms lietošanas pārbaudiet uzlādes ierīci, kabeli un kontaktspraudni.** Atklājot bojājumus, pārtrauciet uzlādes ierīces lietošanu. Neatveriet uzlādes ierīci. Lietojot bojātu uzlādes ierīci, elektrokabeli un kontaktdakšu, pieaug elektriskā trieciena saņemšanas risks.
- ▶ **Nedarbiniet uzlādes ierīci, ja tā atrodas uz viegli degoša materiāla (piemēram, uz papīra, auduma u.c.) vai ugunsnedrošos apstākļos.** Uzlādes laikā uzlādes ierīces izdalītais siltums var radīt aizdegšanās briesmas.
- ▶ **Ievērojiet piesardzību, uzlādes laikā pieskaroties uzlādes ierīcei. Nēsājiet aizsargcimdus.** Uzlādes ierīce var stipri sakarst, īpaši pie augstas apkārtējā gaisa temperatūras.
- ▶ **No bojātiem vai nepareizi lietotiem eBike akumulatoriem var izplūst tvaiki.** Šādā gadījumā ielaidiet telpā svaigu gaisu un smagākos gadījumos griezties pēc palīdzības pie ārsta. Izgarojumi var izraisīt elpošanas ceļu kairinājumu.
- ▶ **Veicot elektrovēlosipēdu eBike akumulatoru uzlādi, neatstājiet tos bez uzraudzības.**
- ▶ **Uzlādes ierīci nedrīkst izmantot bērni, kas nav sasnieguši 8 gadu vecumu. Bērni, kas vecāki par 8 gadiem un personas, kas savu fizisko, sensoro vai garīgo spēju, kā arī nepietiekošu zināšanu vai iemaņu dēļ nespēj droši lietot uzlādes ierīci, nedrīkst šo uzlādes ierīci lietot bez atbildīgas personas uzraudzības vai konsultācijas.** Uzlādes ierīces lietošanas, tīrīšanas un apkalpošanas laikā uzraugiet bērnus. Bērni nedrīkst spēlēties ar uzlādes ierīcēm. Pretējā gadījumā pastāv savainošanās briesmas uzlādes ierīces nepareizas lietošanas dēļ.
- ▶ **Uzlādes ierīces apakšpusē ir uzlīme ar norādījumiem angļu valodā (grafika lappusē tā ir apzīmēta ar numuru (4)) un ar šādu saturu.**

Izmantojiet TIKAI ar BOSCH litija jonu akumulatoriem!

eBike Battery Charger BPC3200
2A Charger
EB12.110.016
Input: 220-240V ~ 50-60Hz 1.0A
Output: 36V = 2A
Made in China
Robert Bosch GmbH
72757 Reutlingen Germany

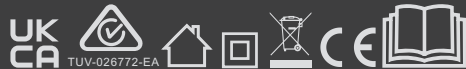

Use ONLY with BOSCH Li-Ion batteries

eBike Battery Charger BPC3400 4A Charger EB12.110.001

Input: 220-240V ~ 50-60 Hz 1.65 A
Output: 36 V = 4 A
Made in Vietnam
Robert Bosch GmbH
72757 Reutlingen, Germany

Li-Ion
Use ONLY with BOSCH Li-Ion batteries



eBike Battery Charger BPC3403 4A Charger EB12.110.01F

Input: 220-240 V ~ 50-60 Hz 1.65 A

Output: 36 V= 4 A

Made in Vietnam

Robert Bosch GmbH

72757 Reutlingen, Germany

Li-Ion

Use ONLY with BOSCH Li-Ion batteries



Izstrādājuma un tā funkciju apraksts

Paredzētais pielietojums

Papildus šeit aprakstītajām funkcijām jebkurā laikā var ieviest programmatūras izmaiņas, lai novērstu kļūdas un mainītu funkcijas.

Ar Bosch elektrovelosipēda eBike uzlādes ierīcēm ir paredzēts uzlādēt tikai Bosch elektrovelosipēda eBike akumulatorus, un tās nedrīkst izmantot citādi.

Šeit attēlotā Bosch eBike uzlādes ierīce ir savietojama ar Bosch eBike jaunās sistēmas paaudzes akumulatoriem **the smart system**.

Uzlādes ierīce BPC3403 ir paredzēta tikai Bosch elektrovelosipēdu eBike, kas pieder jaunajai sistēmas paaudzei **the smart system** ar atbalstu, ko sniedz **45 km/h** (Performance Line Speed).

Attēlotās sastāvdaļas

Attēloto sastāvdaļu numerācija atbilst lietošanas pamācības sākumā esošajās grafikas lappusēs sniegtajiem attēliem.

Tehniskie dati

Uzlādes ierīce		2A Charger	4A Charger
Izstrādājuma kods		BPC3200	BPC3400 BPC3403 ^{A)}
Nominālais spriegums	V~	220 ... 240	220 ... 240
Frekvence	Hz	50 ... 60	50 ... 60
Akumulatoru uzlādes spriegums	V=	36	36
Uzlādes strāva (maks.)	A	2	4
Uzlādes laiks PowerTube 750 apm. ^{B)}	st.	11	6
Uzlādes laiks PowerPack 400 apm. ^{B)}	st.	6	3,5
Darba temperatūra	°C	0 ... 40	0 ... 40
Uzglabāšanas temperatūra	°C	10 ... 40	10 ... 40
Aptuvenais svars.	kg	0,53	0,7
Aizsardzības klase		IP40	IP40

A) lietošanai ar Bosch elektrovelosipēdiem eBike, kas pieder jaunajai sistēmas paaudzei **the smart system** ar atbalstu līdz pat **45 km/h** (Performance Line Speed)

B) Citu eBike akumulatoru uzlādes laiku varat atrast tīmekļa vietnē: www.bosch-ebike.com.

Parametri ir sniegti nominālajam spriegumam [U] 230 V. Elektroinstrumentiem, kas paredzēti zemākam spriegumam vai ir modificēti atbilstoši nacionālajiem standartiem, šie parametri var atšķirties.

Lietošana

Uzsākot lietošanu

Uzlādes ierīces pievienošana elektrotīklam (attēls A)

► Pievadiet pareizu elektrotīkla spriegumu!

Elektrobarošanas avota spriegumam jāatbilst vērtībai, kas norādīta uz uzlādes ierīces marķējuma plāksnītes.

Uzlādes ierīces, kas paredzētas 230 V spriegumam, var darboties arī no 220 V elektrotīkla.

Pievienojiet elektrokabeļa ierīces kontaktspraudni (3) ierīces kontaktligzdai (2) uz uzlādes ierīces.

Pievienojiet elektrokabeli (tas dažādās valstīs atšķiras) elektrotīklam.

Izņemta eBike akumulatora uzlāde (skatīt attēlus B–F)

Izslēdziet eBike akumulatoru un izņemiet to no elektrovelosipēda eBike turētāja. Izlasiet eBike akumulatora lietošanas pamācību un ievērojiet tajā sniegtos norādījumus.

► Novietojiet eBike akumulatoru tikai uz tīrām virsmām.

Īpaši sekojiet, lai uzlādes ligzda un tās kontakti netiktu piesārņoti, piemēram, ar smiltīm vai zemi.

Pievienojiet uzlādes ierīces uzlādes kontaktspraudni (5) kontaktligzdai (6) uz eBike akumulatora.

eBike akumulatora uzlāde elektrovelosipēdā eBike (skatīt attēlus G–I)

Izslēdziet elektrovelosipēda eBike akumulatoru. Notīriet uzlādes ligzdas vāciņu (14). Īpaši sekojiet, lai uzlādes ligzda un tās kontakti netiktu piesārņoti, piemēram, ar smiltīm vai zemi. Paceliet uzlādes ligzdas vāciņu (14) un pievienojiet uzlādes kontaktspraudni (5) uzlādes kontaktligzdai (6).

► **Uzlādes ierīcei uzlādes laikā sakarstot, pastāv aizdegšanās risks. Uzlādējiet eBike akumulatorus uz elektrovelosipēda eBike tikai ugunsdrošā vietā un kad tie ir sausi.** Ja tas nav iespējams, izņemiet eBike akumulatoru no turētāja un uzlādējiet to piemērotā vietā. Izlasiet eBike akumulatora lietošanas pamācību un ievērojiet tajā sniegtos norādījumus.

Uzlādes gaita

Uzlādes process sākas, līdzko uzlādes ierīce ir savienota ar eBike akumulatoru vai ar uzlādes kontaktligzdu uz elektrovelosipēda eBike un ar elektrotīklu.

Piezīme. Uzlāde ir iespējama vienīgi tad, ja elektrovelosipēda eBike temperatūra atrodas pieļaujamo uzlādes temperatūras vērtību diapazona robežās.

Piezīme. Uzlādes laikā elektrovelosipēda piedziņas mezgls tiek deaktivizēts.

eBike akumulatora uzlāde ir iespējama gan ar bortdatoru, gan arī bez tā. Ja bortdatordators neatrodas elektrovelosipēda turētājā, uzlādes procesu var vērot akumulatora uzlādes pakāpes indikatorā (7), kā arī vadības moduļi.

Ja bortdatordators ir pievienots elektrovelosipēdam, uz tā ekrānā tiek parādīts atbilstošs ziņojums.

Akumulatora uzlādes pakāpe tiek parādīta ar uzlādes pakāpes indikatoru (7) uz elektrovelosipēda eBike akumulatora, vadības moduļi, kā arī bortdatordatora ekrānā.

Uzlādes laikā deg uzlādes pakāpes indikatora (7) LED diodes uz eBike akumulatora. Katrai pastāvīgi degošai LED diodei atbilst aptuveni 20% no akumulatora maksimālās enerģijas. Mirgojoša LED diode parāda, ka notiek uzlādēti nākošie 20% no akumulatora enerģijas.

Ja elektrovelosipēda eBike akumulators ir pilnīgi uzlādēts, LED diodes nekavējoties izslēdzas un bortdatordators izslēdzas. Līdz ar to uzlādes process ir beidzies. Nospiežot elektrovelosipēda eBike ieslēgšanas/izslēgšanas pogu (8), 5 sekundes parādās akumulatora uzlādes pakāpe.



Atvienojiet uzlādes ierīci no elektrotīkla un eBike akumulatoru no uzlādes ierīces.

Atvienojot eBike akumulatoru no uzlādes ierīces, tas automātiski izslēdzas.

Norāde: pēc elektrovelosipēda eBike akumulatora uzlādes rūpīgi aizveriet uzlādes kontaktligzdu (6) ar vāciņu (14), lai pasargātu kontaktligzdu no netīrumu un ūdens iekļūšanas tajā.

Ja uzlādes ierīce pēc uzlādes netiek atvienota no eBike akumulatora, tā pēc dažām stundām ieslēdzas no jauna, pārbauda eBike akumulatora uzlādes pakāpi un vajadzības gadījumā atsāk uzlādi, papildinot enerģiju akumulatorā.

Kļūmes – cēloņi un novēršana

Cēlonis	Kļūmju novēršana
 <p>eBike akumulators ir bojāts</p>	<p>Uz eBike akumulatora mirgo divas LED diodes.</p> <p>Griezieties pilnvarotā velosipēdu tirdzniecības vietā.</p>
 <p>eBike akumulators ir pārāk sakarsis vai pārāk atdzisis</p>	<p>Uz eBike akumulatora mirgo trīs LED diodes.</p> <p>Atvienojiet eBike akumulatoru no uzlādes ierīces un nogaidiet, līdz akumulatora temperatūra ir uzlādes temperatūras vērtību diapazona robežās.</p>

Cēlonis	Kļūmju novēršana
	Pievienojiet eBike akumulatoru uzlādes ierīcei pēc tam, kad tā temperatūra ir atgriezies pieļaujamo uzlādes temperatūras vērtību diapazona robežās.
Uzlādes ierīce neveic akumulatora uzlādi.	Nemirgo neviena LED diode (neatkarīgi no elektrovelosipēda eBike akumulatora uzlādes pakāpes, pastāvīgi iedegas viena vai vairākas LED diodes).
Uzlāde nav iespējama (uz eBike akumulatora nedeg neviena LED diode)	Griezieties pilnvarotā velosipēdu tirdzniecības vietā.
Ir nepareizi pievienots kontaktspraudnis	Pārbaudiet visus kontaktsavienojumus.
Kontakti uz eBike akumulatora ir netīri	Uzmanīgi notīriet eBike akumulatora kontaktus.
Ir bojāta kontaktligzda, kabelis vai uzlādes ierīce	Pārbaudiet spriegumu elektrotīklā, nogādājiet uzlādes ierīci pārbaudei pilnvarotā velosipēdu tirdzniecības vietā.
eBike akumulators ir bojāts	Griezieties pilnvarotā velosipēdu tirdzniecības vietā.

Apkalpošana un apkope

Apkalpošana un tīrīšana

Ja notiek uzlādes ierīces atteikums, griezieties pilnvarotā velosipēdu tirdzniecības vietā.

Notīriet uzlādes ierīci ar sausu drānu.

Klientu apkalpošanas dienests un konsultācijas par lietošanu

Ja rodas jautājumi par elektrovelosipēda eBike un tā sastāvdaļām, griezieties pilnvarotā velosipēdu tirdzniecības vietā.

Pilnvaroto velosipēdu tirdzniecības vietu kontaktinformāciju var atrast interneta vietnē www.bosch-ebike.com.

Utilizācija un izstrādājumu materiāli

Datus par izstrādājumos esošajiem materiāliem atradīsiet šajā saitē: www.bosch-ebike.com/en/material-compliance.

Neizmetiet nolietotos elektrovelosipēdus eBike un to sastāvdaļas sadzīves atkritumu tvērtņē!



Piedziņas mezgls, bortdators kopā ar vadības bloku, elektrovelosipēda eBike akumulators, ātruma sensors, piederumi un iesaiņojuma materiāli jāpakļauj otrreizējai pārstrādei apkārtējai videi nekaitīgā veidā.

Pastāvīgi pārliecinieties, ka personas dati ir izdzēsti no ierīces.

Akumulatorus, kurus nesabojājot var izņemt no elektroierīces, pirms nodošanas utilizācijas uzņēmumam ir jāizņem un jānodod atsevišķā akumulatoru nodošanas punktā.



Atbilstoši Eiropas Savienības direktīvai 2012/19/ES, lietošanai nederīgi elektroinstrumenti, kā arī, atbilstoši Eiropas Savienības direktīvai 2006/66/EK, bojātie vai nolietotie akumulatori un baterijas jāsavāc

atsevišķi un jāpakļauj otrreizējai pārstrādei apkārtējai videi nekaitīgā veidā.

Elektroierīču vākšana pēc kategorijām kalpo tikai sākotnējai šķirošanai pēc ierīču veida un atvieglo pareizu izejvielu apstrādes un otrreizējās pārstrādes procesu un līdz ar to saudzē cilvēku un vidi.

Bez maksas nododiet nederīgos elektrovelosipēdu Bosch eBike komponentus pilnvarotā velosipēdu tirdzniecības vietā vai atkritumu savākšanas punktā.



Tiesības uz izmaiņām tiek saglabātas.

Saugos nuorodos



Perskaitykite visas šias saugos nuorodas ir reikalavimus. Nesilaikant saugos nuorodų ir reikalavimų gali trenkti elektros smūgis, kilti

gaisras, galima smarkiai susižaloti ir sužaloti kitus asmenis.

Saugokite visas saugos nuorodas ir reikalavimus, kad ir ateityje galėtumėte jais pasinaudoti.

Šioje naudojimo instrukcijoje vartojama sąvoka **kroviklis** taikoma visiems originaliems **the smart system** kartos sistemos Bosch krovikliams.

Šioje naudojimo instrukcijoje vartojama sąvoka „eBike“ **akumulatorius** taikoma visiems originaliems **the smart system** kartos sistemos Bosch „eBike“ akumulatoriams.

► **Perskaitykite visose „eBike“ sistemos naudojimo instrukcijose bei jūsų „eBike“ naudojimo instrukcijoje pateiktas saugos nuorodas ir reikalavimus ir jų laikykitės.**

► **Po įkrovimo ant „eBike“ rūpestingai uždenkite įkrovimo lizdą dangteliu.** Taip bus užtikrinta, kad nepatektų nešvarumų ir vandens.



Saugokite kroviklį nuo lietaus ir drėgmės. Į kroviklį patekęs vanduo padidina elektros smūgio riziką.

► **Įkraukite tik „eBike“ dviračiui aprobuotą Bosch ličio jonų akumulatorių, kurio galia nuo 6,7 Ah (nuo 20 akumulatoriaus celių). Akumulatoriaus įtampa turi sutapti su kroviklio tiekiamą akumulatoriaus įkrovimo įtampa. Įkraukite tik įkraunamuosius akumulatorius.** Priešingu atveju iškyla gaisro ir sprogdimo pavojus.

► **Prižiūrėkite, kad kroviklis visuomet būtų švarus.** Nešvarumai kelia elektros smūgio pavojų.

- **Kaskart prieš pradėdami naudoti patikrinkite kroviklį, kabelį ir kištuką.** Jei aptikote pažeidimų, kroviklio nenaudokite. Kroviklio neatidarykite. Pažeisti krovikliai, kabeliai ir kištukai didina elektros smūgio riziką.
- **Nenaudokite kroviklio padėję jį ant lengvai užsidegančio pagrindo (pvz., popieriaus, tekstilinės dangos ir pan.) ar gaisro atžvilgiu pavojingoje aplinkoje.** Įkraunant akumulatorių, kroviklis įkaista, todėl atsiranda gaisro pavojus.
- **Būkite atsargūs, kai įkrovimo metu liečiate kroviklį. Mūvėkite apsauginėmis pirštinėmis.** Kroviklis gali labai įkaisti ypač tada, kai aukšta aplinkos temperatūra.
- **„eBike“ akumulatorių pažeidus ar netinkamai naudojant, gali išeiti garų. Išvėdinkite patalpą ir, jei nekenčiate, kreipkitės į gydytoją.** Garai gali dirginti kvėpavimo takus.
- **Nepalikite įkraunamo „eBike“ akumulatoriaus be priežiūros.**
- **Jaunesniems kaip 8 metų amžiaus vaikams kroviklį naudoti draudžiama. Jaunesniems kaip 8 metų amžiaus vaikams ir asmenims dėl fizinio, jausminių ar intelektinių negebėjimų, dėl trūkstamos patirties ar trūkstantų žinių nesugebantiems kroviklio valdyti saugiai, šį kroviklį leidžiama naudoti tik atsakingo asmens prižiūrimiems ar vadovaujamiems. Stebėkite vaikus prietaisą naudojant, valant ir atliekant jo techninę priežiūrą. Vaikams su šiuo prietaisu žaisti draudžiama. Priešingu atveju įrankis gali būti valdomas netinkamai ir kyla sužeidimų pavojus.**
- **Kroviklio apatinėje pusėje yra lipdukas su nurodymu anglių kalba (schemoje pažymėta numeriu (4)); jame pateiktas šis tekstas:**

Naudoti TIK su BOSCH ličio jonų akumulatoriais!

eBike Battery Charger BPC3200
2A Charger
EB12.110.016
Input: 220-240V ~ 50-60Hz 1.0A
Output: 36V== 2A
Made in China
Robert Bosch GmbH
72757 Reutlingen Germany



Use ONLY with BOSCH Li-Ion batteries

eBike Battery Charger BPC3400

4A Charger
EB12.110.001

Input: 220-240V ~ 50-60 Hz 1.65 A
Output: 36 V== 4 A
Made in Vietnam
Robert Bosch GmbH
72757 Reutlingen, Germany

Li-Ion

Use ONLY with BOSCH Li-Ion batteries



eBike Battery Charger BPC3403 4A Charger EB12.110.01F

Input: 220-240 V ~ 50-60 Hz 1.65 A

Output: 36 V = 4 A

Made in Vietnam

Robert Bosch GmbH

72757 Reutlingen, Germany

Li-Ion

Use ONLY with BOSCH Li-Ion batteries



Gaminio ir savybių aprašas

Naudojimas pagal paskirtį

Be čia aprašytų funkcijų gali būti, kad bet kuriuo metu bus atliekami programinės įrangos pakeitimai, skirti klaidoms pašalinti ir funkcijoms pakeisti.

Bosch „eBike“ krovikliai yra skirti tik Bosch „eBike“ akumuliatoriams įkrauti, ir naudoti juos kitais tikslais draudžiama.

Čia pavaizduoti Bosch „eBike“ krovikliai yra tinkami naudoti su naujos kartos sistemos **the smart system** Bosch „eBike“ akumuliatoriais.

Kroviklis BPC3403 yra skirtas tik naujos kartos sistemos **the smart system** Bosch „eBike“, kurių pavaros galia iki **45 km/h** („Performance Line Speed“) įkrauti.

Pavaizduoti prietaiso elementai

Pavaizduotų komponentų numeriai atitinka instrukcijos pradžioje pateiktos schemos numerius.

Priklausomai nuo jūsų „eBike“ modelio, kai kurie šioje naudojimo instrukcijoje pateikti paveikslėliai gali skirtis nuo faktinių duomenų.

- (1) Kroviklis
- (2) Prietaiso lizdas
- (3) Prietaiso kištukas
- (4) Kroviklio naudojimo saugos nuorodos
- (5) Kroviklio kištukinis kontaktas
- (6) Kroviklio kištukinio kontakto lizdas
- (7) Veikimo ir įkrovos būklės indikatorius
- (8) „eBike“ akumuliatoriaus įjungimo-išjungimo mygtukas
- (9) „PowerTube“
- (10) „CompactTube“
- (11) „PowerMore“
- (12) „PowerPack“
- (13) Bagazinės akumuliatorius
- (14) Įkrovimo lizdo dangtelis

Techniniai duomenys

Kroviklis		2A Charger	4A Charger
Gaminio kodas		BPC3200	BPC3400 BPC3403 ^{A)}
Nominalioji įtampa	V~	220 ... 240	220 ... 240
Dažnis	Hz	50 ... 60	50 ... 60
Akumuliatoriaus įkrovimo įtampa	V=	36	36
Įkrovimo srovė (maks.)	A	2	4
„PowerTube 750“ įkrovimo laikas apie ^{B)}	h	11	6
„PowerPack 400“ įkrovimo laikas apie ^{B)}	h	6	3,5
Darbinė temperatūra	°C	0 ... 40	0 ... 40
Sandėliavimo temperatūra	°C	10 ... 40	10 ... 40
Svoris apie	kg	0,53	0,7
Apsaugos tipas		IP40	IP40

A) naudojimui su naujos kartos sistemos **the smart system** Bosch „eBike“, kurių pavaros galia iki **45 km/h** („Performance Line Speed“)

B) Kitų „eBike“ akumuliatorių įkrovimo laikus rasite interneto puslapyje: www.bosch-ebike.com.

Duomenys galioja tik tada, kai nominalioji įtampa [U] 230 V. Jei įtampa kitokia arba jei naudojamas specialus, tam tikrai šaliai gaminamas modelis, šie duomenys gali skirtis.

Naudojimas

Paruošimas naudoti

Kroviklio prijungimas prie elektros tinklo (žr. A pav.)

▶ **Atkreipkite dėmesį į tinklo įtampą!** Elektros srovės šaltinio įtampa turi atitikti nurodytąją kroviklio firminėje lentelėje. 230 V pažymėtus krovikliu galima jungti ir į 220 V įtamos elektros tinklą.

Maitinimo laido prietaiso kištuką (3) įstatykite į kroviklyje esantį prietaiso lizdą (2).

Maitinimo laidą (priklausomai nuo šalies) prijunkite prie elektros tinklo.

Nuimto „eBike“ akumulatoriaus įkrovimas (žr. B–F pav.)

Išjunkite „eBike“ akumuliatorių ir išimkite jį iš laikiklio, esančio ant „eBike“. Tuo tikslu perskaitykite ir laikykites „eBike“ akumulatoriaus naudojimo instrukcijos.

▶ „eBike“ akumuliatorių padėkite tik ant švaraus paviršiaus. Ypač nuo nešvarumų, pvz., smėlio ar žemių, saugokite įkrovimo lizdą ir kontaktus.

Kroviklio kištukinį kontaktą (5) įstatykite į „eBike“ akumulatoriuje esantį įkrovimo lizdą (6).

„eBike“ akumulatoriaus įkrovimas ant „eBike“ (žr. G–I pav.)

Išjunkite „eBike“ akumuliatorių. Nuvalykite įkrovimo lizdo dangtelį (14). Ypač nuo nešvarumų, pvz., smėlio ar žemių, saugokite įkrovimo lizdą ir kontaktus. Nuimkite įkrovimo lizdo dangtelį (14) ir kroviklio kištukinį kontaktą (5) įstatykite į įkrovimo lizdą (6).

▶ **Krovikliui įkrovimo metu įšylant, iškyla gaisro pavojus.** „eBike“ akumulatorius ant dviračio „eBike“ įkraukite tik sausus ir tik nuo gaisro apsaugotoje vietoje.

Jei to užtikrinti nepavyksta, išimkite „eBike“ akumuliatorių iš laikiklio ir įkraukite tinkamoje vietoje. Tuo tikslu perskaitykite ir laikykites „eBike“ akumulatoriaus naudojimo instrukcijos.

Įkrovimo procesas

Įkrovimo procesas pradedamas, kai tik kroviklis sujungiamas su „eBike“, akumulatoriumi ar ant „eBike“ esančiu įkrovimo lizdu ir elektros tinklu.

Nuoroda: Įkrovimo procesas galimas tik tada, jei „eBike“ akumulatoriaus temperatūra yra leidžiamosios temperatūros diapazone.

Nurodymas: Įkrovimo metu pavaros blokas deaktyvinamas.

„eBike“ akumuliatorių galima įkrauti tiek esant prijungtam dviračio kompiuteriui, tiek neprijungtam. Jei dviračio kompiuterio nėra, įkrovimo procesą galima stebėti įkrovos indikatoriuje (7) ir valdymo bloke.

Esant prijungtam dviračio kompiuteriui, ekrane parodomas atitinkamas pranešimas.

Įkrovimo būklę rodo ant „eBike“ akumulatoriaus, ant valdymo bloko ir dviračio kompiuteryje esantis įkrovos būklės indikatorius (7).

Įkrovimo proceso metu šviečia ant „eBike“ akumulatoriaus esančio įkrovos būklės indikatorius (7) šviesos diodai. Kiekvienas nuolat šviečiantis šviesos diodas atitinka apie 20 % įkrovos. Mirksintis šviesos diodas rodo kitą 20 % įkrovą.

Kai „eBike“ akumulatorius visiškai įkraunamas, iškart užgesa šviesos diodai, o dviračio kompiuteris išjungiamas. Įkrovimo procesas baigiamas. Paspaudus įjungimo-išjungimo mygtuką (8) ant „eBike“ akumulatoriaus, 5 sekundėms gali būti parodyta įkrovos būklė.



Krovikliį atjunkite nuo elektros tinklo, o „eBike“ akumuliatorių – nuo kroviklio.

Atjungiant „eBike“ akumuliatorių nuo kroviklio, akumulatorius automatiškai išjungiamas.

Nurodymas: jei įkrovimas vyko ant „eBike“, pasibaigus įkrovimo procesui įkrovimo lizdą (6) rūpestingai uždenkite dangteliu (14), kad negalėtų patekti nei nešvarumų, nei vandens.

Jei kroviklis pasibaigus įkrovimui neatjungiamas nuo „eBike“ akumulatoriaus, kroviklis po kelių valandų vėl įsijungia, patikrina „eBike“ akumulatoriaus įkrovos būklę ir, jei reikia, vėl pradeda įkrovimo procesą.

Gedimas – Priežastis ir pašalinimas

Priežastis	Šalinimas
 <p>Pažeistas „eBike“ akumulatorius</p>	<p>Ant „eBike“ akumulatoriaus mirks du šviesos diodai.</p> <p>Kreipkitės į įgaliotą dviračių prekybą atstovą.</p>
 <p>„eBike“ akumulatorius per šiltas arba per šaltas</p>	<p>Ant „eBike“ akumulatoriaus mirksi trys šviesos diodai.</p> <p>„eBike“ akumuliatorių atjunkite nuo kroviklio, kol bus pasiektas įkrovimo temperatūros diapazonas.</p> <p>„eBike“ akumuliatorių prie kroviklio prijunkite tik tada, kai jis pasiekia leidžiamąją įkrovimo temperatūrą.</p>

Priežastis	Šalinimas
 <p>Kroviklis neįkrauna.</p>	<p>Nemirksi nei vienas LED (priklausomai nuo „eBike“ akumuliatoriaus įkrovos būklės, nuolat šviečia vienas arba ke-li LED).</p> <p>Kreipkitės į įgaliotą dviračių prekybos atstovą.</p>
<p>Negalimas įkrovimo procesas (ant „eBike“ akumuliatoriaus nešviečia joks indikatorius)</p>	
Netinkamai įstatytas kištukas	Patikrinkite visas kištukines jungtis.
Užteršti „eBike“ akumuliatoriaus kontaktai	Atsargiai nuvalykite „eBike“ akumuliatoriaus kontaktus.
Pažeistas kištukinis lizdas, laidas arba kroviklis	Patikrinkite tinklo įtampą ir kreipkitės į dviračių prekybos atstovą, kad patikrintų kroviklį.
Pažeistas „eBike“ akumuliatorius	Kreipkitės į įgaliotą dviračių prekybos atstovą.

Priežiūra ir servisas

Priežiūra ir valymas

Jei kroviklis sugestų, kreipkitės į įgaliotą dviračių prekybos atstovą.

Kroviklį nuvalykite sausa šluoste.

Klientų aptarnavimo skyrius ir konsultavimo tarnyba

Iškilus bet kokiems, su „eBike“ ir jo komponentais susijusiems klausimams, kreipkitės į įgaliotą dviračių prekybos atstovą.

Įgaliotų prekybos atstovų kontaktus rasite internetiniame puslapyje www.bosch-ebike.com.

Medžiagos gaminiuose ir šalinimas

Duomenis apie gaminiuose esančias medžiagas rasite šioje nuorodoje: www.bosch-ebike.com/en/material-compliance.

„eBike“ ir jo komponentų nemeskite į buitinių atliekų konteinerius!



Pavaros blokas, dviračio kompiuteris su valdymo bloku, „eBike“ akumuliatorius, greičio jutiklis, papildoma įranga ir pakuotės turi būti ekologiškai utilizuojami.

Įsitikinkite, kad iš prietaiso buvo pašalinti asmeniniai duomenys.

Baterijos, kurias galima išimti iš elektrinio prietaiso jų nesugadinant, prieš šalinimą turi būti išimtos ir atiduodamos į atskirą baterijų surinkimo vietą.



Pagal Europos direktyvą 2012/19/ES, naudoti nebetinkami elektriniai prietaisai ir, pagal Europos direktyvą 2006/66/EB, pažeisti ir išieškoti akumuliatoriai ar baterijos turi būti surenkami atskirai ir perdirbami aplinkai nekenksmingu būdu.

Atskiras elektrinių prietaisų surinkimas skirtas pirminiam jų išrūšiavimui pagal tipą ir padeda tinkamai apdoroti bei perdirbti žaliavas ir tokiu būdu saugoti žmones ir tausoti aplinką.

Nebetinkamus naudoti Bosch „eBike“ komponentus nemokamai grąžinkite įgaliotiems dviračių prekybos atstovams arba pristatykite į antrinio medžiagų surinkimo punktą.



Galimi pakeitimai.